

ZIMMERTÜR-DRÜCKERGARNITUREN FSB aus Edelstahl

DG 1003.ER.RS

1003/1731/1735

Vierkant 8 mm;
Türstärke 38 - 42 mm;
6204 Edelstahl
fein matt

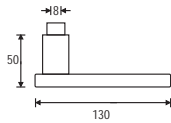

Ausführung	VBH Artikel-Nr.
BB	378.606 / 6500 ^B
PZ	378.607 / 6500 ^B
WC	378.608 / 6500 ^B

DG 1005.ER.RS

1005/1731/1735

Vierkant 8 mm;
Türstärke 38 - 42 mm;
6204 Edelstahl
fein matt

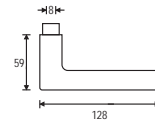

Ausführung	VBH Artikel-Nr.
BB	323.068 / 6500 ^B
PZ	323.320 / 6500 ^B
WC	323.321 / 6500 ^B
Fenstergriff 10 / 30 mm	354.714 / 6500

DG 1015.ER.RS

1015/1731/1735

Vierkant 8 mm;
Türstärke 38 - 42 mm;
6204 Edelstahl
fein matt

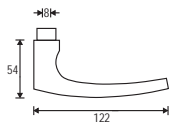

Ausführung	VBH Artikel-Nr.
BB	372.321 / 6500 ^B
PZ	372.322 / 6500 ^B
WC	372.323 / 6500 ^B
Fenstergriff 10 / 30 mm	354.713 / 6500

DG 1016.ER.RS

1016/1731/1735

Vierkant 8 mm;
Türstärke 38 - 42 mm;
6204 Edelstahl
fein matt

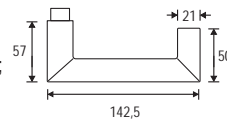

Ausführung	VBH Artikel-Nr.
BB	382.463 / 6500 ^B
PZ	382.464 / 6500 ^B
WC	382.465 / 6500 ^B

DG 1023.ER.RS

1023/1731/1735

Vierkant 8 mm;
Türstärke 38 - 42 mm;
6204 Edelstahl
fein matt

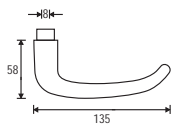

Ausführung	VBH Artikel-Nr.
BB	307.159 / 6500 ^B
PZ	307.158 / 6500 ^B
WC	307.160 / 6500 ^B
Fenstergriff 10 / 30 mm	911.110 / 6500

DG 1025.ER.RS

1025/1707/1708

Vierkant 8 mm;
Türstärke 38 - 42 mm;
6204 Edelstahl
fein matt

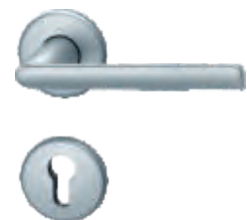
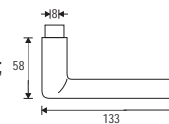

Ausführung	VBH Artikel-Nr.
BB	307.228 / 6500 ^B
PZ	307.229 / 6500 ^B
WC	307.230 / 6500 ^B

ZIMMERTÜR-DRÜCKERGARNITUREN FSB aus Edelstahl

DG 1027.ER.RS

1027/1731/1735

Vierkant 8 mm;
Türstärke 38 - 42 mm;
6204 Edelstahl
fein matt

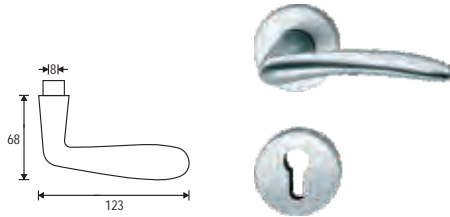

Ausführung	VBH Artikel-Nr.
BB	323.325 / 6500 ^B
PZ	323.328 / 6500 ^B
WC	323.331 / 6500 ^B

DG 1028.ER.RS

1028/1707/1708

Vierkant 8 mm;
Türstärke 38 - 42 mm;
6204 Edelstahl
fein matt

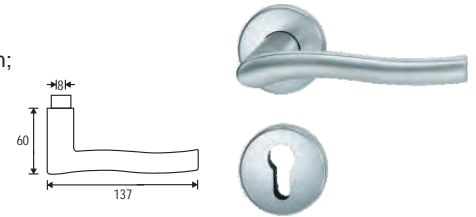

Ausführung	VBH Artikel-Nr.
BB	991.766 / 6500 ^B
PZ	991.768 / 6500 ^B
WC	991.769 / 6500 ^B

DG 1035.ER.RS

1035/1731/1735

Vierkant 8 mm;
Türstärke 38 - 42 mm;
6204 Edelstahl
fein matt

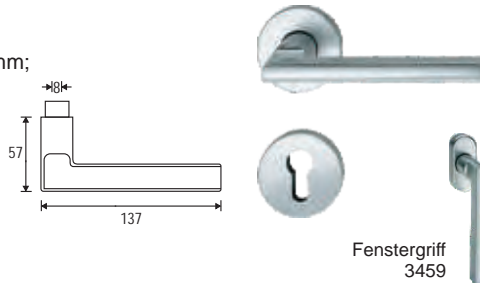

Ausführung	VBH Artikel-Nr.
BB	323.335 / 6500 ^B
PZ	323.336 / 6500 ^B
WC	323.337 / 6500 ^B
Fenstergriff 10 / 30 mm	306.421 / 6500

DG 1057.ER.RS

1057/1707/1708

Vierkant 8 mm;
Türstärke 38 - 42 mm;
6204 Edelstahl
fein matt

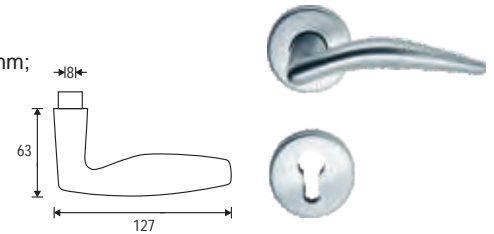

Ausführung	VBH Artikel-Nr.
BB	323.346 / 6500 ^B
PZ	323.347 / 6500 ^B
WC	323.350 / 6500 ^B

DG 1070.ER.RS

1070/1731/1735

Vierkant 8 mm;
Türstärke 38 - 42 mm;
6204 Edelstahl
fein matt

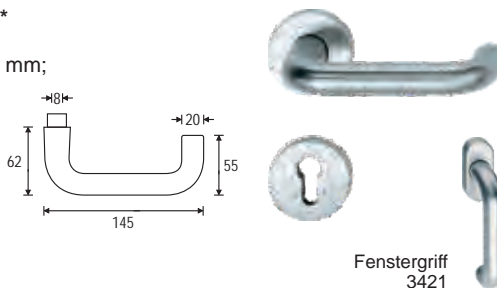

Ausführung	VBH Artikel-Nr.
BB	372.338 / 6500 ^B
PZ	372.339 / 6500 ^B
WC	372.340 / 6500 ^B
Fenstergriff 10 / 30 mm	863.327 / 6500

DG 1075.ER.RS

1075/1731/1735

Vierkant 8 mm;
Türstärke 38 - 42 mm;
6204 Edelstahl
fein matt



Ausführung	VBH Artikel-Nr.
BB	372.341 / 6500 ^B
PZ	372.342 / 6500 ^B
WC	372.343 / 6500 ^B
Fenstergriff 10 / 30 mm	375.282 / 6500

ZIMMERTÜR-DRÜCKERGARNITUREN FSB aus Edelstahl

DG 1076.ER.RS

1076/1731/1735
Vierkant 8 mm;
Türstärke 38 - 42 mm;
6204 Edelstahl
fein matt

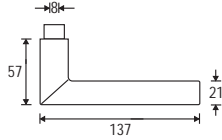

Fenstergriff
3476

Ausführung	VBH Artikel-Nr.
BB	981.330 / 0000 ^B
PZ	991.760 / 6500 ^B
WC	991.761 / 6500 ^B
Fenstergriff 10 / 30 mm	909.677 / 6500

DG 1102.ER.RS

1102/1731/1735
Vierkant 8 mm;
Türstärke 38 - 42 mm;
6204 Edelstahl
fein matt



Fenstergriff
3432

Ausführung	VBH Artikel-Nr.
BB	991.780 / 6500 ^B
PZ	991.782 / 6500 ^B
WC	991.784 / 6500 ^B
Fenstergriff 10 / 30 mm	926.424 / 6500

DG 1107.ER.RS

1107/1707/1708
Vierkant 8 mm;
Türstärke 38 - 42 mm;
6204 Edelstahl
fein matt

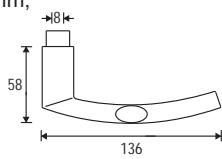

Fenstergriff
3440

Ausführung	VBH Artikel-Nr.
BB	372.347 / 6500 ^B
PZ	372.348 / 6500 ^B
WC	372.349 / 6500 ^B
Fenstergriff 10 / 30 mm	354.716 / 6500

DG 1108.ER.RS

1108/1707/1708
Vierkant 8 mm;
Türstärke 38 - 42 mm;
6204 Edelstahl
fein matt

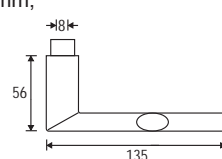

Fenstergriff
3409

Ausführung	VBH Artikel-Nr.
BB	323.397 / 6500 ^B
PZ	323.398 / 6500 ^B
WC	323.399 / 6500 ^B
Fenstergriff 10 / 30 mm	372.273 / 6500

DG 1144.ER.RS

1144/1731/1735
Vierkant 8 mm;
Türstärke 38 - 42 mm;
6204 Edelstahl
fein matt

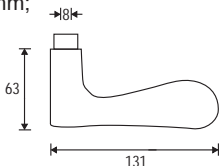

Fenstergriff
3444

Ausführung	VBH Artikel-Nr.
BB	323.412 / 6500 ^B
PZ	323.413 / 6500 ^B
WC	323.414 / 6500 ^B
Fenstergriff 10 / 30 mm	911.107 / 6500

DG 1146.ER.RS

1146/1731/1735
Vierkant 8 mm;
Türstärke 38 - 42 mm;
6204 Edelstahl
fein matt

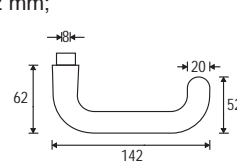

Fenstergriff
3446

Ausführung	VBH Artikel-Nr.
BB	981.334 / 0000 ^B
PZ	307.183 / 6500 ^B
WC	307.184 / 6500 ^B
Fenstergriff 10 / 30 mm	909.676 / 6500

ZIMMERTÜR-DRÜCKERGARNITUREN FSB aus Edelstahl

DG 1147.ER.RS

1147/1731/1735

Vierkant 8 mm;
Türstärke 38 - 42 mm;
6204 Edelstahl
fein matt

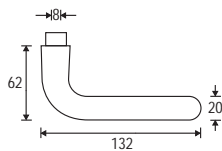

Fenstergriff
3447

Ausführung	VBH Artikel-Nr.	
BB	307.210 / 6500 ^B	
PZ	307.211 / 6500 ^B	
WC	307.212 / 6500 ^B	
Fenstergriff 10 / 30 mm	919.498 / 6500	

DG 1176.ER.RS

1176/1731/1735

Vierkant 8 mm;
Türstärke 38 - 42 mm;
6204 Edelstahl
fein matt

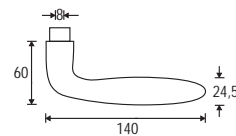

Fenstergriff
3437

Ausführung	VBH Artikel-Nr.	
BB	323.859 / 6500 ^B	
PZ	323.860 / 6500 ^B	
WC	323.861 / 6500 ^B	
Fenstergriff 10 / 30 mm	354.715 / 6500	

ZIMMERTÜR-DRÜCKERGARNITUREN FSB

Einzelteile: Drückerpaaire und Lochteile, aus Edelstahl

DRÜCKERPAAR *1003*

mit 8 mm Vierkant
für Türstärke 38 - 42 mm;
Edelstahl

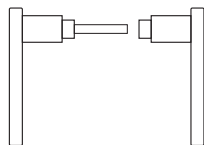

Oberfläche	VBH Artikel-Nr.
6204 fein matt	377.581 / 6500 

DRÜCKERPAAR *1005*

mit 8 mm Vierkant
für Türstärke 38 - 42 mm;
Edelstahl

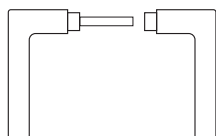

Oberfläche	VBH Artikel-Nr.
6204 fein matt	787.965 / 6500 

DRÜCKERPAAR *1015*

mit 8 mm Vierkant
für Türstärke 38 - 42 mm;
Edelstahl

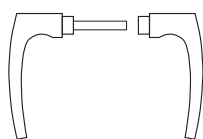

Oberfläche	VBH Artikel-Nr.
6204 fein matt	342.128 / 6500 

DRÜCKERPAAR *1016*

mit 8 mm Vierkant
für Türstärke 38 - 42 mm;
Edelstahl

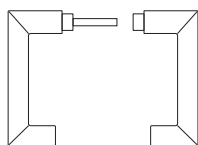

Oberfläche	VBH Artikel-Nr.
6204 fein matt	382.399 / 6500 

DRÜCKERPAAR *1023*

mit 8 mm Vierkant
für Türstärke 38 - 42 mm;
Edelstahl

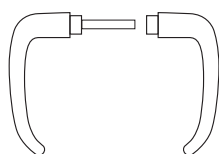

Oberfläche	VBH Artikel-Nr.
6204 fein matt	826.905 / 6500 

LOCHTEIL *1003*

für 8 mm Vierkant;
Edelstahl

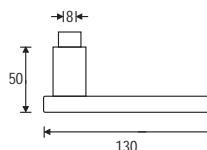

Oberfläche	VBH Artikel-Nr.
6204 fein matt	376.566 / 6500 

LOCHTEIL *1005*

für 8 mm Vierkant;
Edelstahl

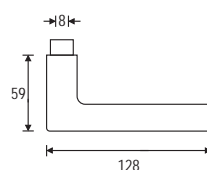

Oberfläche	VBH Artikel-Nr.
6204 fein matt	800.045 / 6503 

LOCHTEIL *1015*

für 8 mm Vierkant;
Edelstahl

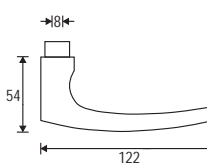

Oberfläche	VBH Artikel-Nr.
6204 fein matt	348.260 / 6500 

LOCHTEIL *1016*

für 8 mm Vierkant;
Edelstahl

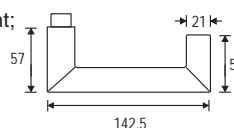

Oberfläche	VBH Artikel-Nr.
6204 fein matt	382.400 / 6500 

LOCHTEIL *1023*

für 8 mm Vierkant;
Edelstahl

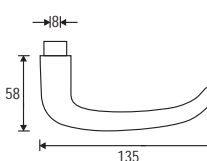

Oberfläche	VBH Artikel-Nr.
6204 fein matt	906.680 / 6503 

ZIMMERTÜR-DRÜCKERGARNITUREN FSB

Einzelteile: Drückerpaaire und Lochteile, aus Edelstahl

DRÜCKERPAAR *1025*

mit 8 mm Vierkant
für Türstärke 38 - 42 mm;
Edelstahl

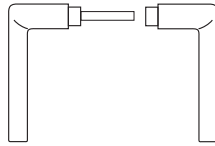



Oberfläche	VBH Artikel-Nr.
6204 fein matt	967.207 / 6510 

LOCHTEIL *1025*

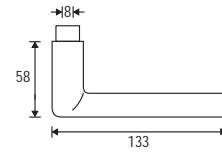
für 8 mm Vierkant;
Edelstahl



Oberfläche	Richtung	VBH Artikel-Nr.
6204 fein matt	links	967.213 / 6511 
6204 fein matt	rechts	967.213 / 6512 

DRÜCKERPAAR *1027*

mit 8 mm Vierkant
für Türstärke 38 - 42 mm;
Edelstahl

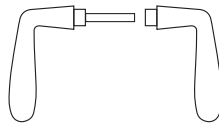



Oberfläche	VBH Artikel-Nr.
6204 fein matt	911.116 / 6500 

LOCHTEIL *1027*

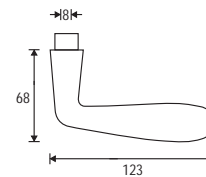
für 8 mm Vierkant;
Edelstahl



Oberfläche	Richtung	VBH Artikel-Nr.
6204 fein matt	links	330.369 / 6501 
6204 fein matt	rechts	330.369 / 6502 

DRÜCKERPAAR *1028*

mit 8 mm Vierkant
für Türstärke 38 - 42 mm;
Edelstahl

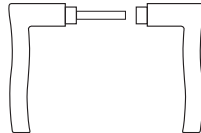



Oberfläche	VBH Artikel-Nr.
6204 fein matt	949.559 / 6500 

LOCHTEIL *1028*

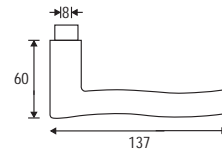
für 8 mm Vierkant;
Edelstahl



Oberfläche	Richtung	VBH Artikel-Nr.
6204 fein matt	links	949.560 / 6501 
6204 fein matt	rechts	949.560 / 6502 

DRÜCKERPAAR *1035*

mit 8 mm Vierkant
für Türstärke 38 - 42 mm;
Edelstahl

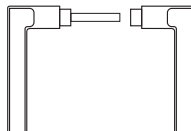

Oberfläche	VBH Artikel-Nr.
6204 fein matt	319.974 / 6500 

LOCHTEIL *1035*

für 8 mm Vierkant;
Edelstahl

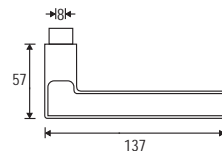

Oberfläche	VBH Artikel-Nr.
6204 fein matt	200.515 / 8305 

ZIMMERTÜR-DRÜCKERGARNITUREN FSB

Einzelteile: Drückerpaaire und Lochteile, aus Edelstahl

DRÜCKERPAAR *1057*

mit 8 mm Vierkant
für Türstärke 38 - 42 mm;
Edelstahl

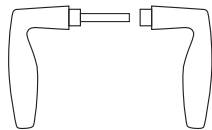

Oberfläche	VBH Artikel-Nr.
6204 fein matt	911.115 / 6500

DRÜCKERPAAR *1070*

mit 8 mm Vierkant
für Türstärke 38 - 42 mm;
Edelstahl

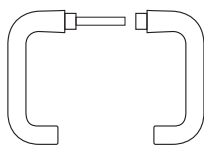

Oberfläche	VBH Artikel-Nr.
6204 fein matt	524.395 / 6500

DRÜCKERPAAR *1075*

mit 8 mm Vierkant
für Türstärke 38 - 42 mm;
Edelstahl

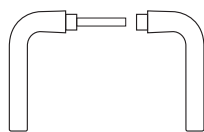

Oberfläche	VBH Artikel-Nr.
6204 fein matt	855.823 / 6500

DRÜCKERPAAR *1076*

mit 8 mm Vierkant
für Türstärke 38 - 42 mm;
Edelstahl

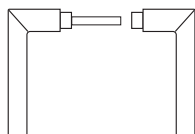

Oberfläche	VBH Artikel-Nr.
6204 fein matt	909.663 / 6500

LOCHTEIL *1057*

für 8 mm Vierkant;
Edelstahl



Oberfläche	Richtung	VBH Artikel-Nr.
6204 fein matt	links	330.371 / 6501
6204 fein matt	rechts	330.371 / 6502

LOCHTEIL *1070*

für 8 mm Vierkant;
Edelstahl

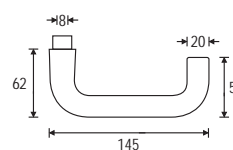

Oberfläche	Vierkant	VBH Artikel-Nr.
6204 fein matt	für 8 mm	894.798 / 6503
6204 fein matt	für 10 mm	800.044 / 6503

LOCHTEIL *1075*

für 8 mm Vierkant;
Edelstahl

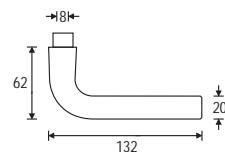

Oberfläche	VBH Artikel-Nr.
6204 fein matt	971.742 / 6500

LOCHTEIL *1076*

für 8 mm Vierkant;
Edelstahl

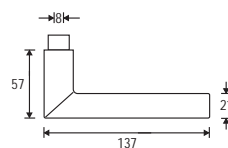

Oberfläche	Vierkant	VBH Artikel-Nr.
6204 fein matt	für 8 mm	909.665 / 6503
6204 fein matt	für 10 mm	357.108 / 6500





ZIMMERTÜR-DRÜCKERGARNITUREN FSB

Einzelteile: Drückerpaaire und Lochteile, aus Edelstahl

DRÜCKERPAAR *1102*

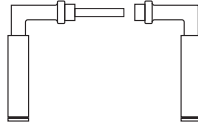
mit 8 mm Vierkant
für Türstärke 38 - 42 mm;
Edelstahl



Oberfläche	VBH Artikel-Nr.
6204 fein matt	911.125 / 6500 

DRÜCKERPAAR *1107*

mit 8 mm Vierkant
für Türstärke 38 - 42 mm;
Edelstahl

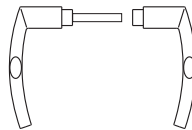

Oberfläche	VBH Artikel-Nr.
6204 fein matt	354.654 / 6500 

DRÜCKERPAAR *1108*

mit 8 mm Vierkant
für Türstärke 38 - 42 mm;
Edelstahl

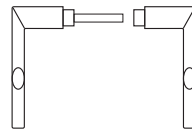

Oberfläche	VBH Artikel-Nr.
6204 fein matt	319.980 / 6500 

DRÜCKERPAAR *1144*

mit 8 mm Vierkant
für Türstärke 38 - 42 mm;
Edelstahl

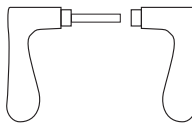

Oberfläche	VBH Artikel-Nr.
6204 fein matt	911.114 / 6500 

DRÜCKERPAAR *1146*

mit 8 mm Vierkant
für Türstärke 38 - 42 mm;
Edelstahl

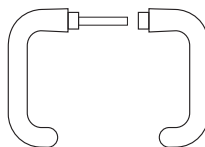

Oberfläche	VBH Artikel-Nr.
6204 fein matt	906.645 / 6500 

LOCHTEIL *1102*

für 8 mm Vierkant;
Edelstahl

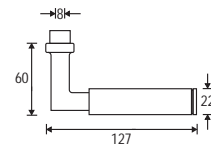

Oberfläche	VBH Artikel-Nr.
6204 fein matt	962.612 / 6503 

LOCHTEIL *1107*

für 8 mm Vierkant;
Edelstahl

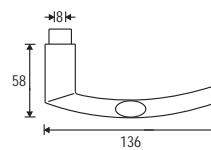

Oberfläche	VBH Artikel-Nr.
6204 fein matt	322.562 / 6500 

LOCHTEIL *1108*

für 8 mm Vierkant;
Edelstahl

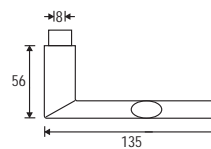

Oberfläche	VBH Artikel-Nr.
6204 fein matt	330.378 / 6503 

LOCHTEIL *1144*

für 8 mm Vierkant;
Edelstahl

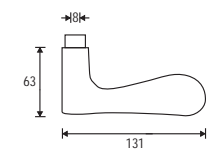



Oberfläche	VBH Artikel-Nr.
6204 fein matt	962.614 / 6500 

LOCHTEIL *1146*

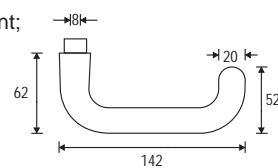
für 8 mm Vierkant;
Edelstahl



Oberfläche	Vierkant	VBH Artikel-Nr.
6204 fein matt	für 8 mm	906.643 / 6503 
6204 fein matt	für 10 mm	906.628 / 6503 

ZIMMERTÜR-DRÜCKERGARNITUREN FSB

Einzelteile: Drückerpaaire und Lochteile, aus Edelstahl

DRÜCKERPAAR *1147*

mit 8 mm Vierkant
für Türstärke 38 - 42 mm;
Edelstahl

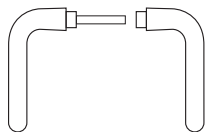

Oberfläche	VBH Artikel-Nr.
6204 fein matt	911.113 / 6500



DRÜCKERPAAR *1176*

mit 8 mm Vierkant
für Türstärke 38 - 42 mm;
Edelstahl

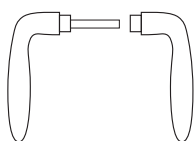

Oberfläche	VBH Artikel-Nr.
6204 fein matt	319.979 / 6500



LOCHTEIL *1147*

für 8 mm Vierkant;
Edelstahl

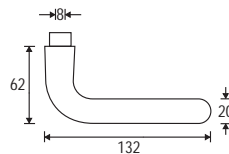

Oberfläche	Vierkant	VBH Artikel-Nr.
6204 fein matt	für 8 mm	919.495 / 6503
6204 fein matt	für 10 mm	927.346 / 6503



LOCHTEIL *1176*

für 8 mm Vierkant;
Edelstahl

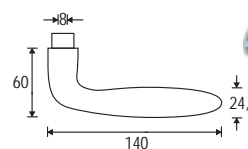

Oberfläche	VBH Artikel-Nr.
6204 fein matt	330.379 / 6503





ZIMMERTÜR-DRÜCKERGARNITUREN FSB

Einzelteile: Rosetten, aus Edelstahl

DRÜCKERROSETTE *1703*

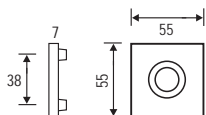
2 Stk = 1 Paar
inkl. Schrauben;
für Türstärke 38 - 42 mm;
Edelstahl





Oberfläche	VBH Artikel-Nr.
6204 fein matt	389.669 / 6500 

SCHLÜSSELROSETTE *1704*

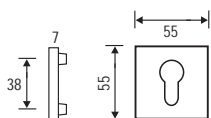
2 Stk = 1 Paar
inkl. Schrauben;
für Türstärke 38 - 42 mm;
Edelstahl



Oberfläche	Ausführung	VBH Artikel-Nr.
6204 fein matt	BB	389.666 / 6500 
6204 fein matt	PZ	389.667 / 6500 

BAD-ROSETTENPAAR *1704 0054*

für Türstärke 38 - 42 mm;
Edelstahl

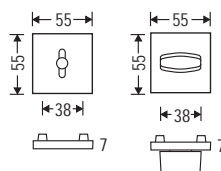

Oberfläche	VBH Artikel-Nr.
6204 fein matt	389.668 / 6500 

ZIMMERTÜR-DRÜCKERGARNITUREN FSB

Einzelteile: Rosetten, aus Edelstahl

DRÜCKERROSETTE *1707 *

2 Stk = 1 Paar
inkl. Schrauben
für Türstärke 38 - 42 mm;
Edelstahl

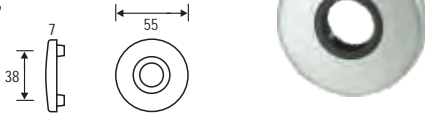

Oberfläche	VBH Artikel-Nr.
6204 fein matt	949.562 / 6500 

GEGENROSETTE FÜR TÜRKNÖPFE *1707 50*

Edelstahl

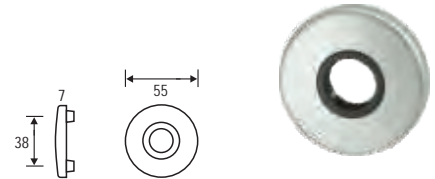



Oberfläche	VBH Artikel-Nr.
6204 fein matt	309.440 / 6510 

SCHLÜSSELROSETTE *1708*

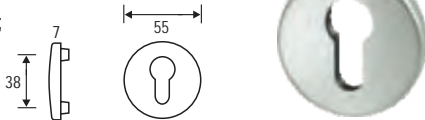
2 Stk = 1 Paar
inkl. Schrauben
für Türstärke 38 - 42 mm;
Edelstahl



Oberfläche	Ausführung	VBH Artikel-Nr.
6204 fein matt	BB	949.563 / 6500 
6204 fein matt	PZ	949.564 / 6500 

BAD-ROSETTENPAAR *1708 7554*

für Türstärke
38 - 42 mm;
Edelstahl



Oberfläche	VBH Artikel-Nr.
6204 fein matt	949.565 / 6500 

BLINDROSETTE *1708*

2 Stk = 1 Paar
inkl. Schrauben
für Türstärke 38 - 42 mm;
Edelstahl

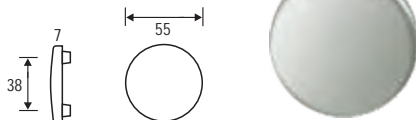

Oberfläche	VBH Artikel-Nr.
6204 fein matt	346.791 / 6500 

ZIMMERTÜR-DRÜCKERGARNITUREN FSB

Einzelteile: Rosetten, aus Edelstahl

DRÜCKERROSETTE *1731*

2 Stk = 1 Paar
inkl. Schrauben
für Türstärke 38 - 42 mm;
Edelstahl

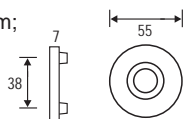

Oberfläche	VBH Artikel-Nr.
6204 fein matt	924.067 / 6500 

GEGENROSETTE FÜR TÜRKNÖPFE *1731 50*

Edelstahl



Oberfläche	VBH Artikel-Nr.
6204 fein matt	918.762 / 6500 

DRÜCKERROSETTENPAAR *1731 2111* MIT HOCHHALTEMECHANIK

mit Hochhalte-
mechanik
für Türstärke 38 - 42 mm;
Edelstahl

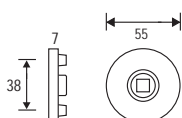

Oberfläche	VBH Artikel-Nr.
6204 fein matt	372.238 / 6500 

Information zur Hochhalte-
mechanik



Die Hochhalte-
mechanik ist in der
Unterkonstruktion integriert.
Dabei werden eine rechte (grüne Abdeckung)
und eine linke (rote Abdeckung) Oberfläche
durch Gegeneinanderschrauben kombiniert.
Die Rückstellung der Mitnehmerscheibe wird
durch Druckfedern sichergestellt und ist
dadurch unverwüsthlich.
Der Drehwinkel beträgt 25°.

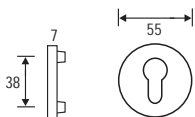

SCHLÜSSELROSETTE *1735*

2 Stk = 1 Paar
inkl. Schrauben
für Türstärke 38 - 42 mm;
Edelstahl



Oberfläche	Ausführung	VBH Artikel-Nr.
6204 fein matt	BB	827.204 / 6500 
6204 fein matt	PZ	827.205 / 6500 

BAD-ROSETTENPAAR *1735 0054*

für Türstärke
38 - 42 mm;
Edelstahl

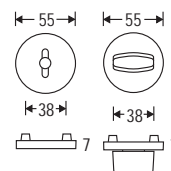

Oberfläche	VBH Artikel-Nr.
6204 fein matt	826.678 / 6500 

BLINDROSETTE *1735*

2 Stk = 1 Paar
inkl. Schrauben
für Türstärke 38 - 42 mm;
Edelstahl

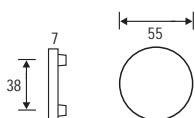

Oberfläche	VBH Artikel-Nr.
6204 fein matt	711.829 / 6500 

BAD-ROSETTENPAAR *1732 0054*

für Türstärke
38 - 42 mm;
Edelstahl

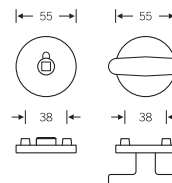

Oberfläche	VBH Artikel-Nr.
6204 fein matt	382.461 / 6500 

ZIMMERTÜR-DRÜCKERGARNITUREN FSB

Einzelteile: Knopfdrücker und Knöpfe, aus Edelstahl

KNOPFDRÜCKER DREHBAR *0802*

für 8 mm Vierkant;
ohne Drückerrosette;
Edelstahl.

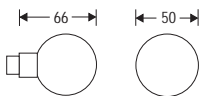

Montage mit
Stabilstift 0102

Oberfläche	VBH Artikel-Nr.
6204 fein matt	981.847 / 6500 

KNOPFDRÜCKER DREHBAR *0804*

für 8 mm Vierkant;
ohne Drückerrosette;
Edelstahl.

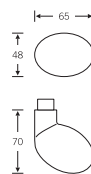

Montage mit
Stabilstift 0102

Oberfläche	VBH Artikel-Nr.
6204 fein matt	346.232 / 6500 

KNOPFDRÜCKER DREHBAR *0829*

für 8 mm Vierkant;
ohne Drückerrosette;
Edelstahl.

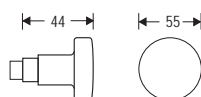

Montage mit
Stabilstift 0102

Oberfläche	VBH Artikel-Nr.
6204 fein matt	913.982 / 6500 

TÜRKNOPF RUND FEST *2302 06*

Zur Verschraubung von Gegenseite.
Schraublochabstand 38 mm;
Edelstahl.
Mit Gewinde M12.

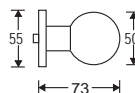

Montage mit
Wechselstift 0177 bzw. 0107

Oberfläche	VBH Artikel-Nr.
6204 fein matt	918.757 / 6500 

TÜRKNOPF FEST *2304 06*

Zur Verschraubung von Gegen-
seite. Schraubloch-
abstand 38 mm;
Edelstahl.
Mit Gewinde M12.

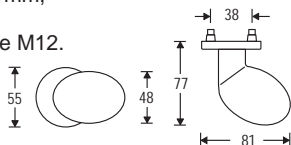

Montage mit
Wechselstift 0177 bzw. 0107

Oberfläche	VBH Artikel-Nr.
6204 fein matt	343.672 / 6500 

TÜRKNOPF RUND FEST *2329 06*

Zur Verschraubung von Gegenseite.
Schraublochabstand 38 mm;
Edelstahl.
Mit Gewinde M12.

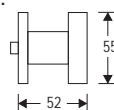

Montage mit
Wechselstift 0177 bzw. 0107

Oberfläche	VBH Artikel-Nr.
6204 fein matt	468.380 / 6500 

TÜRKNOPF FEST *2346 06*

Zur Verschraubung von Gegen-
seite. Schraubloch-
abstand 38 mm;
Edelstahl.
Mit Gewinde M12.

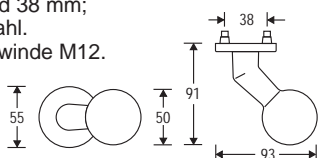

Montage mit Wechsel-
stift 0177 bzw. 0107

Oberfläche	VBH Artikel-Nr.
6204 fein matt	315.063 / 6500 

ZIMMERTÜR-DRÜCKERGARNITUREN FSB

Einzelteile: Kurzschilder, aus Edelstahl

KURZSCHILD *1402*

BB/PZ : 2 Stk = 1 Paar inkl. Schrauben.
 WC : 1 Paar inkl. Schrauben
 und Vierkantstift
 für Türstärke 38 - 42 mm.
 Edelstahl.

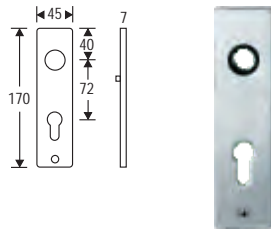

Oberfläche	Ausführung	VBH Artikel-Nr.	
6204 fein matt	BB	925.154 / 6500	
6204 fein matt	PZ	863.054 / 6500	
6204 fein matt	WC	962.666 / 6500	

KURZSCHILD *1415*

BB/PZ : 2 Stk = 1 Paar inkl. Schrauben
 WC : 1 Paar inkl. Schrauben
 und Vierkantstift.
 für Türstärke 38 - 42 mm.
 Edelstahl.

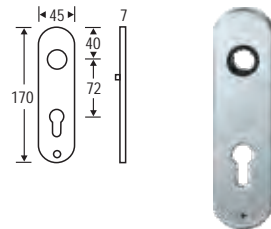

Oberfläche	Ausführung	VBH Artikel-Nr.	
6204 fein matt	BB	913.964 / 6500	
6204 fein matt	PZ	913.965 / 6500	
6204 fein matt	WC	962.661 / 6500	

KNOPFKURZSCHILD *1966*

Mit Gewinde M12;
 Edelstahl.

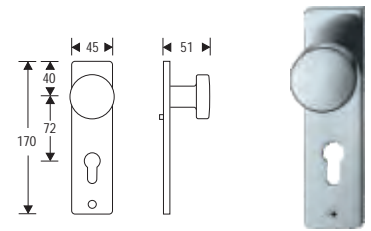

Montage mit
 Stabil-Wechselstift 0177 bzw. 0107

Oberfläche	VBH Artikel-Nr.	
6204 fein matt	524.379 / 6500	

KNOPFKURZSCHILD *1923*

Mit Gewinde M12;
 Edelstahl.

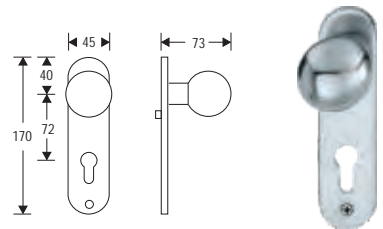

Montage mit
 Stabil-Wechselstift 0177 bzw. 0107

Oberfläche	VBH Artikel-Nr.	
6204 fein matt	909.674 / 6500	

ZIMMERTÜR-DRÜCKERGARNITUREN FSB

Einzelteile: Langschilder, aus Edelstahl

LANGSCHILD *1410*

BB/PZ : 2 Stk = 1 Paar inkl. Schrauben
 WC : 1 Paar inkl. Schrauben
 und Vierkantstift
 für Türstärke 38 - 42 mm.
 Edelstahl.

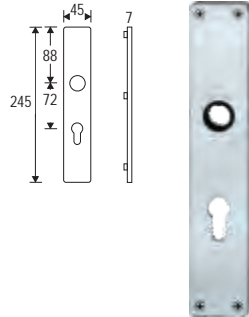

Oberfläche	Ausführung	VBH Artikel-Nr.	
6204 fein matt	BB	906.616 / 6500	
6204 fein matt	PZ	906.617 / 6500	
6204 fein matt	WC	200.515 / 8718	

LANGSCHILD *1418*

BB/PZ : 2 Stk = 1 Paar inkl. Schrauben
 WC : 1 Paar inkl. Schrauben
 und Vierkantstift
 für Türstärke 38 - 42 mm.
 Edelstahl.

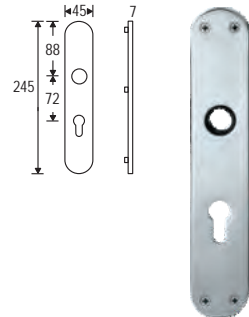

Oberfläche	Ausführung	VBH Artikel-Nr.	
6204 fein matt	BB	938.926 / 6500	
6204 fein matt	PZ	938.927 / 6500	
6204 fein matt	WC	911.638 / 6500	

KNOPFLANGSCHILD *1970*

Mit Gewinde M12;
 Edelstahl.

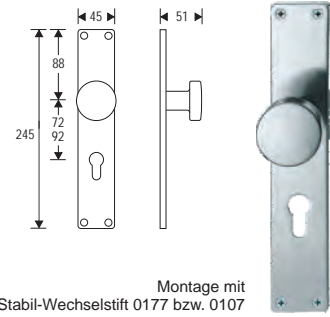

Montage mit
 Stabil-Wechselstift 0177 bzw. 0107

Oberfläche	VBH Artikel-Nr.	
6204 fein matt	949.557 / 6500	

KNOPFLANGSCHILD *1927*

Mit Gewinde M12;
 Edelstahl.

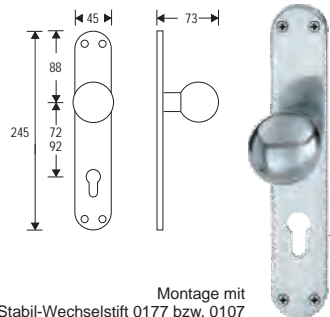

Montage mit
 Stabil-Wechselstift 0177 bzw. 0107

Oberfläche	VBH Artikel-Nr.	
6204 fein matt	372.252 / 6500	



ZIMMERTÜR-DRÜCKERGARNITUREN FSB

Zubehör für Einzelteile aus Edelstahl

STABILSTIFT FÜR ZWEI LOCHTEILE *0102*

als Hilfslösung für die Fertigung eines Türdrückerpaares aus zwei Lochteilen oder Lochteil und Türknoopf; die Maßangaben für die Türstärke gehen von einer Schild- bzw. Rosettendicke von 7 mm aus.

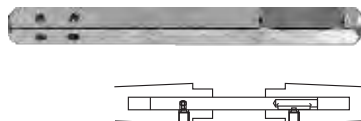

Ausführung	Türstärke	VBH Artikel-Nr.
8 x 100 mm	36 - 55 mm	921.174 / 0000
8 x 120 mm	56 - 75 mm	306.886 / 0000
8 x 140 mm	76 - 95 mm	306.888 / 0000

WECHSELSTIFT FÜR TÜRKNOPF FEST *0107*

mit Gewinde M12;. Die Maßangaben für die Türstärke (TS) gehen von einer Schild- bzw. Rosettendicke von 7 mm aus.



Ausführung	Türstärke	VBH Artikel-Nr.
8/10 x 105 mm	56 - 65 mm	894.743 / 0105
8/10 x 115 mm	66 - 75 mm	894.743 / 0115
8/10 x 125 mm	76 - 85 mm	309.110 / 0000

WECHSELSTIFT *0115/0116*

für einseitig gebohrte Türen
Wechselstift 0115 (8 und 10 mm)
und 0116 (abgesetzt 8/10 mm)



Ausführung	Maß X	VBH Artikel-Nr.
8 x 60 mm	20 - 24 mm	383.081 / 0060
8 x 65 mm	25 - 29 mm	383.081 / 0065
8 x 70 mm	30 - 34 mm	383.081 / 0070
8 x 75 mm	35 - 39 mm	383.081 / 0075
8 x 80 mm	40 - 44 mm	383.081 / 0080
10 x 60 mm	20 - 24 mm	383.082 / 0060
10 x 65 mm	25 - 29 mm	383.082 / 0065
10 x 70 mm	30 - 34 mm	383.082 / 0070
10 x 75 mm	35 - 39 mm	383.082 / 0075
10 x 80 mm	40 - 44 mm	383.082 / 0080
8/10 x 65 mm	25 - 29 mm	383.083 / 0065
8/10 x 70 mm	30 - 34 mm	383.083 / 0070
8/10 x 75 mm	35 - 39 mm	383.083 / 0075
8/10 x 80 mm	40 - 44 mm	383.083 / 0080

WECHSELSTIFT FÜR TÜRKNOPF FEST *0177*

mit Gewinde M12;
die Maßangaben
für die Türstärke gehen
von einer Schild- bzw.
Rosettendicke von 7 mm aus.



Ausführung	Türstärke	VBH Artikel-Nr.
8 x 85 mm	36 - 45 mm	885.981 / 0085
8 x 95 mm	46 - 55 mm	885.981 / 0095
8 x 105 mm	56 - 65 mm	885.981 / 0105
8 x 115 mm	66 - 75 mm	885.981 / 0115
10 x 105 mm	56 - 65 mm	894.734 / 0105
10 x 115 mm	66 - 75 mm	894.734 / 0115
10 x 125 mm	76 - 85 mm	894.734 / 0125

HINWEIS MASS X

Das Maß X ist die Entfernung von der Oberkante der Schild- oder Rosettenführung bis zur Oberkante der Schlossnuss.

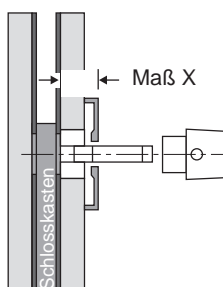

VERSTÄRKUNGSHÜLSE 8 / 10 MM

aus Kunststoff,
zum Ausgleich
Türdrückerstift / Schlossnuss

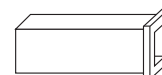

Ausführung	VBH Artikel-Nr.
Verstärkungshülse 8 / 10 mm	867.351 / 0000

ZIMMERTÜR-DRÜCKERGARNITUREN FSB

Zubehör für Einzelteile aus Edelstahl

GEWINDESCHRAUBE DIN 963

Zur Verschraubung des Türknopfes rund von der Gegenseite.



Ausführung	Türstärke	VBH Artikel-Nr.	
M5 x 60 mm	47 - 61 mm	660.450 / 4010	
M5 x 70 mm	62 - 71 mm	660.469 / 4010	
M5 x 80 mm	72 - 81 mm	660.477 / 4010	
M5 x 90 mm	82 - 91 mm	745.294 / 4010	
M5 x 100 mm	92 -101 mm	828.078 / 4070	

LIKO-BLECHSCHRAUBE DIN 7983 *0302*

für die Rosetten-Montage ab Türstärke 42 mm

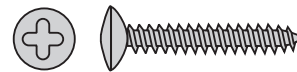

Ausführung	Türstärke	VBH Artikel-Nr.	
4,2 x 50 mm	42 - 46 mm	734.799 / 4010	
4,2 x 55 mm	47 - 51 mm	919.009 / 4010	
4,2 x 60 mm	52 - 56 mm	919.013 / 4010	
4,2 x 65 mm	57 - 61 mm	919.010 / 4010	
4,2 x 70 mm	62 - 66 mm	919.014 / 4010	
4,2 x 75 mm	67 - 71 mm	919.011 / 4010	

ZIMMERTÜR-DRÜCKERGARNITUREN HOPPE

Schnellstift^{plus}-Verbindung, aus Edelstahl

 Die konsequente Weiterentwicklung der HOPPE-Schnellstift-Verbindung. Zur einfachen, schrauben- und nahezu werkzeuglosen Montage der Garnituren. Lediglich die Bohrungen für die Nocken der Drückerosetten sind vorzunehmen. Die Flachrosetten liegen annähernd bündig auf dem Türblatt auf und sind, je nach Drückerform rund oder quadratisch erhältlich. Die Schlüsselrosetten sind selbstklebend. Geprüft nach DIN EN 1906 Benutzerkategorie 3.

DRÜCKERPAAR *E1138Z/849*

mit Schnellstift^{plus}-Verbindung;
Türstärke 35-45 mm;
Edelstahl

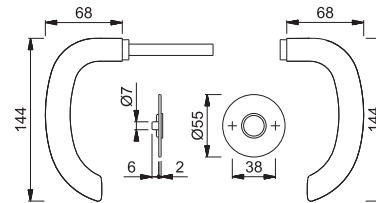

 **plus**
Marseille

Oberfläche	VBH Artikel-Nr.
F69 matt	389.848 / 6900 

DRÜCKERPAAR *E1140Z/848*

mit Schnellstift^{plus}-Verbindung;
Türstärke 35-45 mm;
Edelstahl

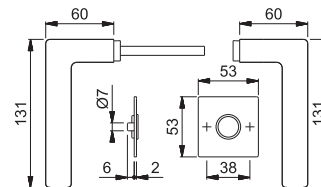

 **plus**
Stockholm

Oberfläche	VBH Artikel-Nr.
F69 matt	389.849 / 6900 

DRÜCKERPAAR *E1430Z/848*

mit Schnellstift^{plus}-Verbindung;
Türstärke 35-45 mm;
Edelstahl

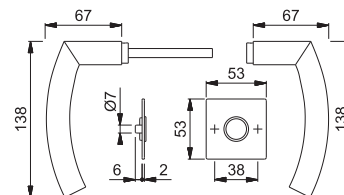

 **plus**
Trondheim

Oberfläche	VBH Artikel-Nr.
F69 matt	389.850 / 6900 

ZIMMERTÜR-DRÜCKERGARNITUREN HOPPE

Schnellstift^{plus}-Verbindung, aus Edelstahl

BB-ROSETTENPAAR *E848S-SK OB*

selbstklebend;
Edelstahl

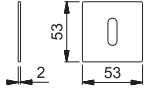

Ausführung	VBH Artikel-Nr.
OB	389.851 / 6900 

PZ-ROSETTENPAAR *E848S-SK PZ*

selbstklebend;
Edelstahl

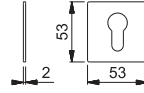

Ausführung	VBH Artikel-Nr.
PZ	389.852 / 6900 

WC-ROSETTENPAAR *E848S-SK SK/OL*

selbstklebend;
Türstärke 35 - 45 mm;
Edelstahl

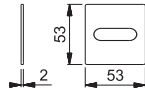

Ausführung	VBH Artikel-Nr.
SK/OL	389.853 / 6900 

BB-ROSETTENPAAR *E849S-SK OB*

selbstklebend;
Edelstahl

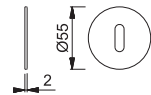

Ausführung	VBH Artikel-Nr.
OB	389.854 / 6900 

PZ-ROSETTENPAAR *E849S-SK PZ*

selbstklebend;
Edelstahl

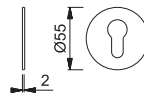

Ausführung	VBH Artikel-Nr.
PZ	389.855 / 6900 

WC-ROSETTENPAAR *E849S-SK/OL*

selbstklebend;
Türstärke 35 - 45 mm;
Edelstahl

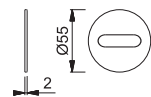

Ausführung	VBH Artikel-Nr.
SK/OL	389.856 / 6900 

ZIMMERTÜR-DRÜCKERGARNITUREN HOPPE aus Edelstahl

DG 138.ER.RS

E138Z/42KV/42KVS
mit Rückholfeder
Türstärke 37-42 mm
F69 Edelstahl matt

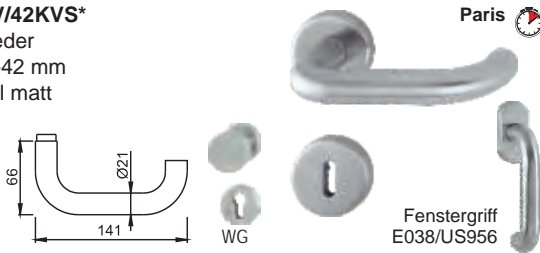

Ausführung	VBH Artikel-Nr.	
BB	390.318 / 6900	
PZ	390.319 / 6900	
WC	390.320 / 6900	
WG	389.577 / 6900	
Fenstergriff 10 / 32 mm	371.640 / 6900	

DG 138.ER.KS

E138Z/353K
Türstärke 35-45 mm
(WC: Türstärke 40-45 mm)
Schild 44 x 165 mm
F69 Edelstahl matt

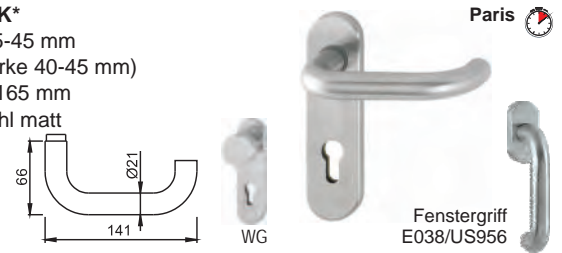

Ausführung	VBH Artikel-Nr.	
BB	390.321 / 6900	
PZ	390.322 / 6900	
WC	390.323 / 6900	
WG	390.324 / 6900	
Fenstergriff 10 / 32 mm	371.640 / 6900	

DG 138.ER.LS

E138Z/3334
Türstärke 37-42 mm
F69 Edelstahl matt

Renovation
extra-lang: 249 mm
extra-breit: 53 mm

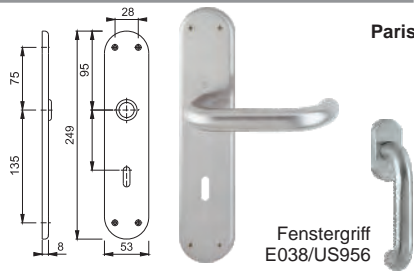

ab 2. Halbjahr 2010

Ausführung	VBH Artikel-Nr.	
BB	382.028 / 6900	
PZ	382.029 / 6900	
WC	382.030 / 6900	
Fenstergriff 10 / 32 mm	371.640 / 6900	

DG 150.ER.RS

E150Z/42KV/42KVS
mit Rückholfeder
Türstärke 37-42 mm
F69 Edelstahl matt

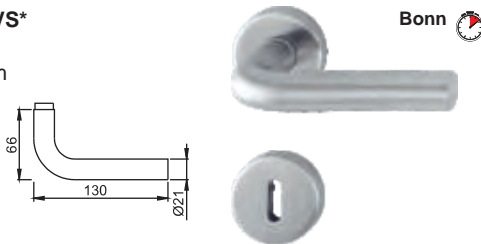

Ausführung	VBH Artikel-Nr.	
BB	390.325 / 6900	
PZ	390.326 / 6900	
WC	390.327 / 6900	
WG	389.578 / 6900	

DG 150.ER.KS

E150Z/353K
Türstärke 35-45 mm
(WC: Türstärke 40-45 mm)
Schild 44 x 165 mm
F69 Edelstahl matt

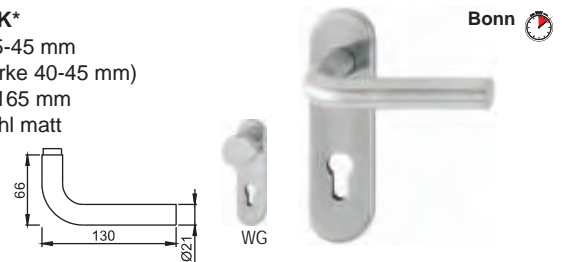

Ausführung	VBH Artikel-Nr.	
BB	390.328 / 6900	
PZ	390.336 / 6900	
WC	390.337 / 6900	
WG	390.338 / 6900	

ZIMMERTÜR-DRÜCKERGARNITUREN HOPPE aus Edelstahl

DG 1138.ER.RS

E1138Z/42KV/42KVS
mit Rückholfeder
Türstärke 37-42 mm
F69 Edelstahl matt



Ausführung	VBH Artikel-Nr.	
BB	386.068 / 6900	
PZ	386.069 / 6900	
WC	386.070 / 6900	
WG	386.071 / 6900	
FG	386.079 / 6900	

DG 1140.ER.RS

E1140Z/42KV/42KVS
mit Rückholfeder
Türstärke 37-42 mm
F69 Edelstahl matt



Ausführung	VBH Artikel-Nr.	
BB	386.081 / 6900	
PZ	386.082 / 6900	
WC	386.083 / 6900	
WG	386.084 / 6900	
FG	386.092 / 6900	

DG 1300.ER.RS

E1300Z/42KV/42KVS
mit Rückholfeder
Türstärke 37-42 mm
F69 Edelstahl matt



Ausführung	VBH Artikel-Nr.	
BB	304.285 / 4810 ^B	
PZ	324.260 / 4810 ^B	
WC	324.261 / 4810 ^B	

DG 1138.ER.LS

E1138Z/302
Türstärke 35-45 mm
(WC: Türstärke 37-42 mm)
Schild 42 x 220 mm
F69 Edelstahl matt

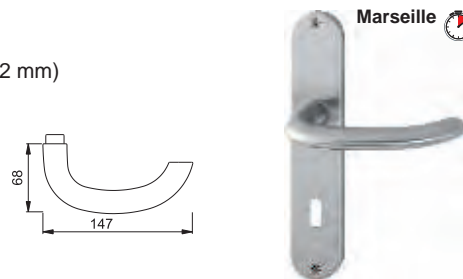

Ausführung	VBH Artikel-Nr.	
BB	386.072 / 6900	
PZ	386.073 / 6900	
WC	386.074 / 6900	

DG 1140.ER.LS

E1140Z/302
Türstärke 35-45 mm
(WC: Türstärke 37-42 mm)
Schild 42 x 220 mm
F69 Edelstahl matt

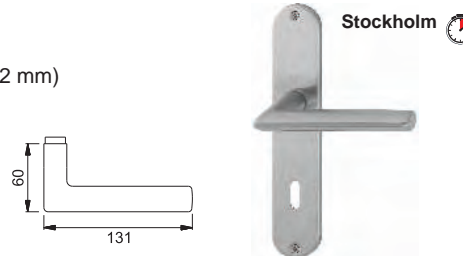

Ausführung	VBH Artikel-Nr.	
BB	386.085 / 6900	
PZ	386.086 / 6900	
WC	386.087 / 6900	



ZIMMERTÜR-DRÜCKERGARNITUREN HOPPE aus Edelstahl

DG 1310.ER.RS

1310Z/42KV/42KVS
mit Rückholfeder
Türstärke 37-42 mm
F69 Edelstahl matt

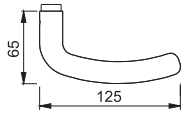

Ausführung	VBH Artikel-Nr.	
BB	381.679 / 6900	
PZ	381.680 / 6900	
WC	381.681 / 6900	
WG	381.682 / 6900	

DG 1310.ER.LS

E1310Z/302
Türstärke 35-45 mm
(WC: Türstärke 37-42 mm)
Schild 42 x 220 mm
F69 Edelstahl matt

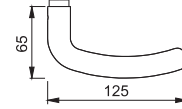

Ausführung	VBH Artikel-Nr.	
BB	381.677 / 6900	
WC	381.678 / 6900	

DG 1365.ER.RS

E1365Z/42KV/42KVS
mit Rückholfeder
Türstärke 37-42 mm
F69 Edelstahl matt

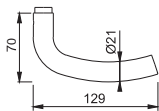

Ausführung	VBH Artikel-Nr.	
BB	381.683 / 6900	
PZ	381.684 / 6900	
WC	381.685 / 6900	
WG	381.686 / 6900	
Fenstergriff 10 / 32 mm	371.639 / 6900	

DG 1400.ER.RS

E1400Z/42KV/42KVS
mit Rückholfeder
Türstärke 37-42 mm
F69 Edelstahl matt

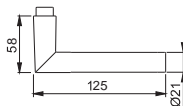

Ausführung	VBH Artikel-Nr.	
BB	390.339 / 6900	
PZ	390.340 / 6900	
WC	390.341 / 6900	
WG	389.579 / 6900	
Fenstergriff 10 / 32 mm	323.887 / 4810	

DG 1400.ER.KS

E1400Z/353K
Türstärke 35-45 mm
(WC: Türstärke 40-45 mm)
Schild 44 x 165 mm
F69 Edelstahl matt

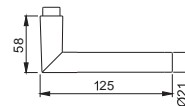

Ausführung	VBH Artikel-Nr.	
BB	390.342 / 6900	
PZ	390.343 / 6900	
WC	390.344 / 6900	
WG	390.345 / 6900	
Fenstergriff 10 / 32 mm	323.887 / 4810	

ZIMMERTÜR-DRÜCKERGARNITUREN HOPPE aus Edelstahl

DG 1410.ER.RS

E1410Z/42KV42KVS
mit Rückholfeder
Türstärke 37-42 mm
F69 Edelstahl matt

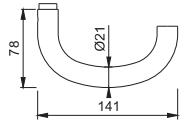

Göteborg

Ausführung	VBH Artikel-Nr.	
BB	381.689 / 6900	
WC	381.690 / 6900	

DG 1410.ER.LS

E1410Z/302
Türstärke 35-45 mm
(WC: Türstärke 37-42 mm)
Schild 42 x 220 mm
F69 Edelstahl matt

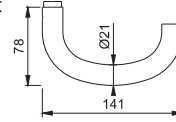

Göteborg

Ausführung	VBH Artikel-Nr.	
BB	381.687 / 6900	
WC	381.688 / 6900	

DG 1410.ER.RS

E1410ZP/17KV/17KVS
mit Rückholfeder
Türstärke 37-42 mm
F69 Edelstahl matt

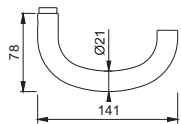

Uppsala

Ausführung	VBH Artikel-Nr.	
BB	386.487 / 6900	
PZ	386.488 / 6900	
WC	386.489 / 6900	

DG 1420.ER.RS

E1420Z/42KV/42KVS
mit Rückholfeder
Türstärke 37-42 mm
F69 Edelstahl matt

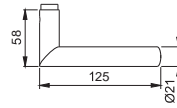

WG

Antwerpen

Ausführung	VBH Artikel-Nr.	
BB	378.499 / 6900	
WC	378.500 / 6900	
WG ls	378.520 / 6901	
WG rs	378.520 / 6902	

DG 1430.ER.RS

E1430Z/42KV/42KVS
mit Rückholfeder
Türstärke 37-42 mm
F69 Edelstahl matt

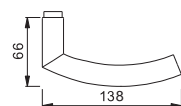

Trondheim

Fenstergriff
E0430/US956

Ausführung	VBH Artikel-Nr.	
BB	381.691 / 6900	
PZ	381.692 / 6900	
WC	381.693 / 6900	
WG	381.694 / 6900	
Fenstergriff 10 / 32 mm	373.376 / 6900	

DG 1430.ER.RS

E1430ZP/17KV/17KVS
mit Rückholfeder
Türstärke 37-42 mm
F69 Edelstahl matt

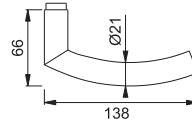

Narvik

Ausführung	VBH Artikel-Nr.	
BB	386.484 / 6900	
PZ	386.485 / 6900	
WC	386.486 / 6900	

ZIMMERTÜR-DRÜCKERGARNITUREN HOPPE aus Edelstahl

DG 1440.ER.RS

E1440Z/19KV/19KVS
mit Rückholfeder
Türstärke 37-42 mm
F69 Edelstahl matt

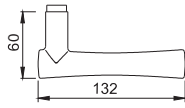

Las Vegas

Ausführung	VBH Artikel-Nr.	
BB	386.280 / 6900	
PZ	386.281 / 6900	
WC	386.282 / 6900	

DG 1520.ER.RS

E1520Z/17KV/17KVS
mit Rückholfeder
Türstärke 37-42 mm
F69 Edelstahl matt

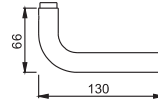

Gent

Ausführung	VBH Artikel-Nr.	
BB	386.283 / 6900	
PZ	386.284 / 6900	
WC	386.285 / 6900	

DG 1730.ER.RS

E1730Z/17KV/17KVS
mit Rückholfeder
Türstärke 37-42 mm
F69 Edelstahl matt

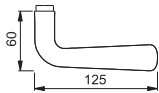

Helsingborg

Fenstergriff
E0730/U30

Ausführung	VBH Artikel-Nr.	
BB	386.286 / 6900	
PZ	386.287 / 6900	
WC	386.288 / 6900	
WG	386.289 / 6900	
Fenstergriff 10 / 32 mm	386.296 / 6900	

DG 1800.ER.RS

E1800Z/42KV/42KVS
mit Rückholfeder
Türstärke 37-42 mm
F69 Edelstahl matt

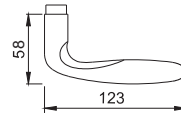

Verona

Fenstergriff
E0800/US956

Ausführung	VBH Artikel-Nr.	
BB	381.699 / 6900	
PZ	381.700 / 6900	
WC	381.701 / 6900	
Fenstergriff 10 / 32 mm	366.229 / 6900	

DG 1850.ER.RS

E1850Z/17KV/17KVS
mit Rückholfeder
Türstärke 37-42 mm
F69 Edelstahl matt

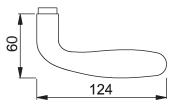

Cardiff

Fenstergriff
E0850/U30

Ausführung	VBH Artikel-Nr.	
BB	386.290 / 6900	
PZ	386.291 / 6900	
WC	386.292 / 6900	
WG	386.293 / 6900	
Fenstergriff 10 / 32 mm	386.297 / 6900	

DG 1850.ER.LS

E1850Z/302
Türstärke 37-47 mm
(WC: Türstärke 37-42 mm)
Schild 42 x 220 mm
F69 Edelstahl matt

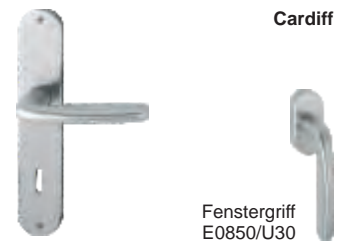
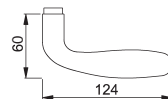

Cardiff

Fenstergriff
E0850/U30

Ausführung	VBH Artikel-Nr.	
BB	374.543 / 6900	
PZ	374.544 / 6900	
WC	374.545 / 6900	
Fenstergriff 10 / 32 mm	386.297 / 6900	

ZIMMERTÜR-DRÜCKERGARNITUREN HOPPE

Einzelteile: Drückerpaaire, Lochteil und Rosetten, aus Edelstahl

LOCHTEIL *E 138Z*

für Vierkant 8 oder 10 mm;
F69 Edelstahl matt.

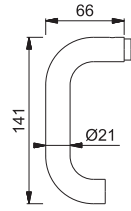

Paris

Vierkant	VBH Artikel-Nr.	
für 8 mm	389.695 / 6900	
für 10 mm	389.696 / 6900	

LOCHTEIL *E 1400Z*

für Vierkant 8 oder 10 mm;
F69 Edelstahl matt.

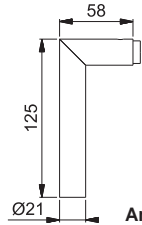

Amsterdam

Vierkant	VBH Artikel-Nr.	
für 8 mm	389.697 / 6900	
für 10 mm	389.698 / 6900	

DRÜCKERROSETTENPAAR *E42KV*

mit Rückholfeder;
Türstärke 37-42 mm;
Edelstahl.

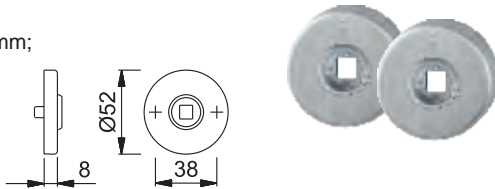

Oberfläche	VBH Artikel-Nr.	
F69 Edelstahl matt	378.418 / 6900	

PROFIL-WECHSELSTIFT

für einseitig gebohrte Türen



Abmessung	Türstärke	VBH Artikel-Nr.	
8 x 70 mm	40-55 mm	360.550 / 0000	

DRÜCKERPAAR *E 1300Z*

mit Rückholfeder;
mit Vierkant 8 mm;
Türstärke 37-47 mm;
Edelstahl.

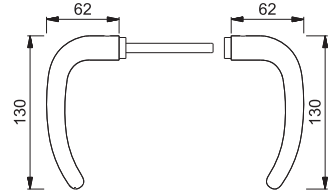

San Francisco

Oberfläche	VBH Artikel-Nr.	
F69 Edelstahl matt	378.412 / 6900	

DRÜCKERPAAR *E 1800Z*

mit Vierkant 8 mm;
Türstärke 37-47 mm;
Edelstahl.

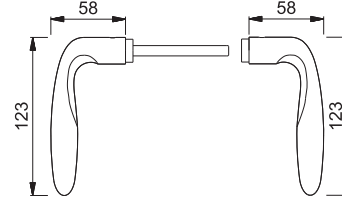

Verona

Oberfläche	VBH Artikel-Nr.	
F69 Edelstahl matt	381.698 / 6900	

SCHLÜSSELROSETTE *E42KVS*

für TS 37-42 mm;
F69 Edelstahl matt.

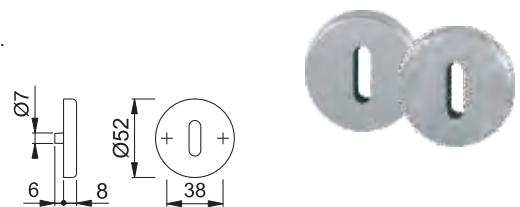

Ausführung	VBH Artikel-Nr.	
BB	327.567 / 4810	
PZ	327.565 / 4810	
WC	975.767 / 4810	

PROFILSTIFT

für beidseitige Drücker



Abmessung	Türstärke	VBH Artikel-Nr.	
8 x 100 mm	37- 57 mm	823.596 / 0100	
8 x 120 mm	57- 77 mm	823.596 / 0121	

WOHNUNGSEINGANGSTÜR-SCHUTZGARNITUREN HOPPE aus Edelstahl

SCHUTZ-WECHSELGARNITUR ZA

E86G/3332ZA/3330/138Z

Schild 53 x 249 mm; Stahlunterkonstruktion im Außen- und Innenschild;
außen: gekröpfter, feststehender Knopf (ummontierbar); für vorstehende Zylinderlänge 10-18 mm;
innen: loser Türgriff; hochfeste, verdeckte Verschraubung; Vierkant 8 mm; PZ 72 mm; inkl. Befestigungsset für Türstärke 37-42 mm.



Paris

Oberfläche	VBH Artikel-Nr.
F69 Edelstahl matt	308.396 / 4810

SCHUTZ-WECHSELGARNITUR

E86G/3331/3330/138Z

Schild 53 x 249 mm; Stahlunterkonstruktion im Außen- und Innenschild;
außen: gekröpfter, feststehender Knopf (ummontierbar); Schildhöhe 12 mm;
innen: loser Türgriff; hochfeste, verdeckte Verschraubung; Vierkant 8 mm; PZ 72 mm; inkl. Befestigungsset für Türstärke 37-42 mm.



Paris

Oberfläche	VBH Artikel-Nr.
F69 Edelstahl matt	308.391 / 4810

SCHUTZ-WECHSELGARNITUR ZA

E86G/3332ZA/3330/1138Z

Schild 53 x 249 mm; Stahlunterkonstruktion im Außen- und Innenschild;
außen: gekröpfter, feststehender Knopf (ummontierbar); für vorstehende Zylinderlänge 10-18 mm;
innen: loser Türgriff; hochfeste, verdeckte Verschraubung; Vierkant 8 mm; PZ 72 mm; inkl. Befestigungsset für Türstärke 37-42 mm.



Marseille

Oberfläche	VBH Artikel-Nr.
F69 Edelstahl matt	386.078 / 6900

SCHUTZ-WECHSELGARNITUR

E86G/3331/3330/1138Z

Schild 53 x 249 mm; Stahlunterkonstruktion im Außen- und Innenschild;
außen: gekröpfter, feststehender Knopf (ummontierbar); Schildhöhe 12 mm;
innen: loser Türgriff; hochfeste, verdeckte Verschraubung; Vierkant 8 mm; PZ 72 mm; inkl. Befestigungsset für Türstärke 37-42 mm.



Marseille

Oberfläche	VBH Artikel-Nr.
F69 Edelstahl matt	386.076 / 6900

SCHUTZ-WECHSELGARNITUR ZA

E86G/3332ZA/3330/1140Z

Schild 53 x 249 mm; Stahlunterkonstruktion im Außen- und Innenschild;
außen: gekröpfter, feststehender Knopf (ummontierbar); für vorstehende Zylinderlänge 10-18 mm;
innen: loser Türgriff; hochfeste, verdeckte Verschraubung; Vierkant 8 mm; PZ 72 mm; inkl. Befestigungsset für Türstärke 37-42 mm.



Stockholm

Oberfläche	VBH Artikel-Nr.
F69 Edelstahl matt	386.091 / 6900

SCHUTZ-WECHSELGARNITUR

E86G/3331/3330/1140Z

Schild 53 x 249 mm; Stahlunterkonstruktion im Außen- und Innenschild;
außen: gekröpfter, feststehender Knopf (ummontierbar); Schildhöhe 12 mm;
innen: loser Türgriff; hochfeste, verdeckte Verschraubung; Vierkant 8 mm; PZ 72 mm; inkl. Befestigungsset für Türstärke 37-42 mm.



Stockholm

Oberfläche	VBH Artikel-Nr.
F69 Edelstahl matt	386.089 / 6900

WOHNUNGSEINGANGSTÜR-SCHUTZGARNITUREN HOPPE aus Edelstahl

SCHUTZ-WECHSELGARNITUR ZA

E86G/3332ZA/3330/1400Z

Schild 53 x 249 mm; Stahlunterkonstruktion im Außen- und Innenschild;

außen: gekröpfter, feststehender Knopf (ummontierbar); für vorstehende Zylinderlänge 10-18 mm;

innen: loser Türgriff; hochfeste, verdeckte Verschraubung; Vierkant 8 mm; PZ 72 mm; inkl. Befestigungsset für Türstärke 37-42 mm.



Amsterdam

Oberfläche	VBH Artikel-Nr.
F69 Edelstahl matt	367.926 / 6900

SCHUTZ-WECHSELGARNITUR

E86G/3331/3330/1400Z

Schild 53 x 249 mm; Stahlunterkonstruktion im Außen- und Innenschild;

außen: gekröpfter, feststehender Knopf (ummontierbar); Schildhöhe 12 mm;

innen: loser Türgriff; hochfeste, verdeckte Verschraubung; Vierkant 8 mm; PZ 72 mm; inkl. Befestigungsset für Türstärke 37-42 mm.



Amsterdam

Oberfläche	VBH Artikel-Nr.
F69 Edelstahl matt	367.923 / 6900

SCHUTZ-WECHSELGARNITUR ZA

E86G/3332ZA/3330/1430Z

Schild 53 x 249 mm; Stahlunterkonstruktion im Außen- und Innenschild;

außen: gekröpfter, feststehender Knopf (ummontierbar); für vorstehende Zylinderlänge 10-18 mm;

innen: loser Türgriff; hochfeste, verdeckte Verschraubung; Vierkant 8 mm; PZ 72 mm; inkl. Befestigungsset für Türstärke 37-42 mm



Trondheim

Oberfläche	VBH Artikel-Nr.
F69 Edelstahl matt	375.452 / 6900

SCHUTZ-WECHSELGARNITUR

E86G/3331/3330/1430Z

Schild 53 x 249 mm; Stahlunterkonstruktion im Außen- und Innenschild;

außen: gekröpfter, feststehender Knopf (ummontierbar); Schildhöhe 12 mm;

innen: loser Türgriff; hochfeste, verdeckte Verschraubung; Vierkant 8 mm; PZ 72 mm; inkl. Befestigungsset für Türstärke 37-42 mm



Trondheim

Oberfläche	VBH Artikel-Nr.
F69 Edelstahl matt	375.451 / 6900

BEF.SET FÜR SCHUTZ-WECHSELGARNITUR

für größere Türstärken,
je 3 Schrauben M6;
1 Vierkantwechselstift 8 mm.



Türstärke	VBH Artikel-Nr.
42 - 47 mm	313.835 / 0000
47 - 52 mm	324.706 / 0000
52 - 57 mm	334.723 / 0000
57 - 62 mm	313.837 / 0000
62 - 67 mm	334.724 / 0000
67 - 72 mm	313.838 / 0000

WOHNUNGSEINGANGSTÜR-KOMBI-SCHUTZGARNITUREN HOPPE aus Edelstahl

KOMBI-SCHUTZ

Nur die Kombination des Knopfschildes für Kombi-Schutz auf der Türaußen-seite mit einer Rosetten-Halbgarnitur für Kombi-Schutz auf der Türinnenseite entspricht den Anforderungen der Schutzklasse ES1 (SK2).



KNOPFSCHILD FÜR KOMBI-SCHUTZ

E86G/3332ZA-3 ES1 (SK2)

Schild 53 x 249 mm; erfüllt die Anforderungen nach DIN 18257; Stahlunterkonstruktion; gekröpfter; feststehender Knopf (ummontierbar); für vorstehende Zylinderlänge 10-18 mm; Schildhöhe 12 mm; verdeckte Verschraubung; Vierkant 8 mm; PZ 72 mm; inkl. Befestigungsset für TS 37-42 mm

innen: zur Kombination mit Rosetten-Halbgarnitur (s.u.)
Edelstahl.



Oberfläche	VBH Artikel-Nr.
F69 matt	324.686 / 4810 

ROSETTEN-HALBGRT. FÜR KOMBI-SCHUTZ

E138Z/42/42S

Rosetten-Ø 52 mm; Randhöhe 8 mm; Türgriff lose; Stahlunterkonstruktion mit Stütznocken; vorgerichtet für verdeckte, lockerungssichere Verschraubung; für 8 mm Vierkant; Edelstahl.



Oberfläche	Vierkant	VBH Artikel-Nr.
F69 matt	für 8 mm	372.345 / 6900 

ROSETTEN-HALBGRT. FÜR KOMBI-SCHUTZ

E1138Z/42/42S

Rosetten-Ø 52 mm; Randhöhe 8 mm; Türgriff lose; Stahlunterkonstruktion mit Stütznocken; vorgerichtet für verdeckte, lockerungssichere Verschraubung; für 8 mm Vierkant; Edelstahl.



Oberfläche	VBH Artikel-Nr.
F69 matt	389.554 / 6900 

ROSETTEN-HALBGRT. FÜR KOMBI-SCHUTZ

E1140Z/42/42S

Rosetten-Ø 52 mm; Randhöhe 8 mm; Türgriff lose; Stahlunterkonstruktion mit Stütznocken; vorgerichtet für verdeckte, lockerungssichere Verschraubung; für 8 mm Vierkant; Edelstahl.



Oberfläche	VBH Artikel-Nr.
F69 matt	389.555 / 6900 

ROSETTEN-HALBGRT. FÜR KOMBI-SCHUTZ

E1400Z/42/42S

Rosetten-Ø 52 mm; Randhöhe 8 mm; Türgriff lose; Stahlunterkonstruktion mit Stütznocken; vorgerichtet für verdeckte, lockerungssichere Verschraubung; für 8 mm Vierkant; Edelstahl.



Oberfläche	VBH Artikel-Nr.
F69 matt	372.346 / 6900 

ROSETTEN-HALBGRT. FÜR KOMBI-SCHUTZ

E1430Z/42/42S

Rosetten-Ø 52 mm; Randhöhe 8 mm; Türgriff lose; Stahlunterkonstruktion mit Stütznocken; vorgerichtet für verdeckte, lockerungssichere Verschraubung; für 8 mm Vierkant; Edelstahl.



Oberfläche	VBH Artikel-Nr.
F69 matt	389.556 / 6900 

ROSETTEN-HALBGRT. FÜR KOMBI-SCHUTZ

E1800Z/42/42S

Rosetten-Ø 52 mm; Randhöhe 8 mm; Türgriff lose; Stahlunterkonstruktion mit Stütznocken; vorgerichtet für verdeckte, lockerungssichere Verschraubung; für 8 mm Vierkant; Edelstahl.



Oberfläche	VBH Artikel-Nr.
F69 matt	357.526 / 6900 

DG 60.ER.RS

Metallunterkonstruktion
mit 8 mm Vierkantstift,
Drücker fest/drehbar
gelagert;
mit Hochhaltefeder;
für Türstärke
38 - 43 mm,
Edelstahl fein matt

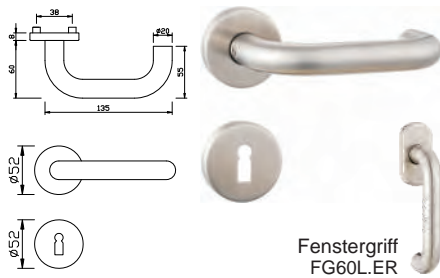

Fenstergriff
FG60L.ER

Ausführung	VBH Artikel-Nr.	
BB	971.814 / 6500	
PZ	971.815 / 6500	
WC	971.816 / 6500	
Fenstergriff 10/32 mm	365.219 / 6500	

DG 60L.ER.RS

**Kunststoff-
Unterkonstruktion**
mit 8 mm Vierkantstift,
Drücker lose gelagert,
mit Hochhaltefeder,
für Türstärke
37 - 42 mm,
Edelstahl fein matt

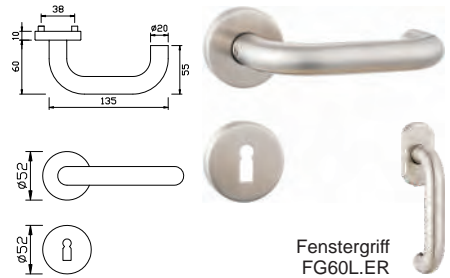

Fenstergriff
FG60L.ER

Ausführung	VBH Artikel-Nr.	
BB	364.368 / 6510	
PZ	364.369 / 6510	
WC	364.370 / 6510	
Fenstergriff 10/32 mm	365.219 / 6500	

DG 61.ER.RS

Metallunterkonstruktion
mit 8 mm Vierkantstift,
Drücker fest/drehbar
gelagert;
mit Hochhaltefeder;
für Türstärke
38 - 43 mm,
Edelstahl fein matt

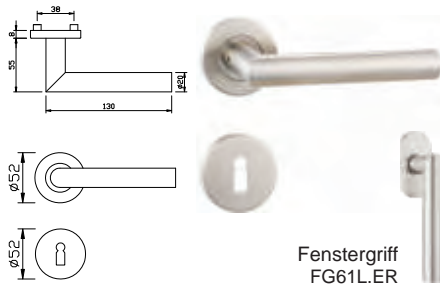

Fenstergriff
FG61L.ER

Ausführung	VBH Artikel-Nr.	
BB	971.808 / 6500	
PZ	971.809 / 6500	
WC	971.810 / 6500	
Fenstergriff 10/32 mm	365.220 / 6500	

DG 61L.ER.RS

**Kunststoff-
Unterkonstruktion**
mit 8 mm Vierkantstift,
Drücker lose gelagert,
mit Hochhaltefeder,
für Türstärke
37 - 42 mm,
Edelstahl fein matt

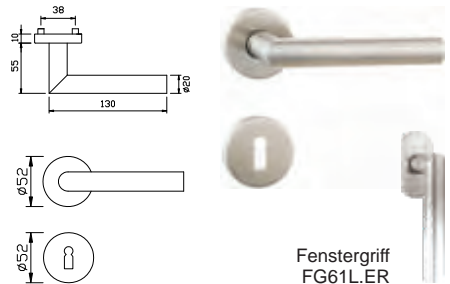

Fenstergriff
FG61L.ER

Ausführung	VBH Artikel-Nr.	
BB	344.025 / 6510	
PZ	344.026 / 6510	
WC	344.027 / 6510	
Fenstergriff 10/32 mm	365.220 / 6500	

DG 62.ER.RS

Metallunterkonstruktion
mit 8 mm Vierkantstift,
Drücker fest/drehbar
gelagert;
mit Hochhaltefeder;
für Türstärke
38 - 43 mm,
Edelstahl fein matt

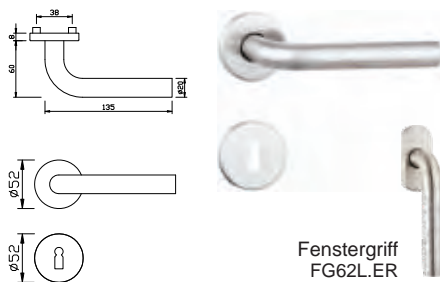

Fenstergriff
FG62L.ER

Ausführung	VBH Artikel-Nr.	
BB	971.811 / 6500	
PZ	971.812 / 6500	
WC	971.813 / 6500	
Fenstergriff 10/32 mm	365.221 / 6500	

DG 62L.ER.RS

**Kunststoff-
Unterkonstruktion**
mit 8 mm Vierkantstift,
Drücker lose gelagert,
mit Hochhaltefeder,
für Türstärke
37 - 42 mm,
Edelstahl fein matt

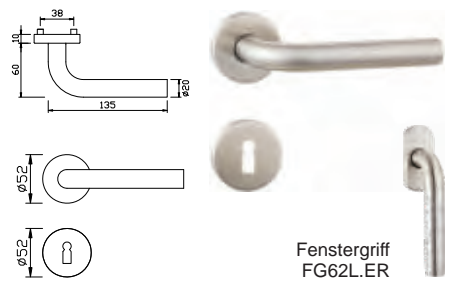

Fenstergriff
FG62L.ER

Ausführung	VBH Artikel-Nr.	
BB	364.374 / 6510	
PZ	364.375 / 6510	
WC	364.376 / 6510	
Fenstergriff 10/32 mm	365.221 / 6500	

ZIMMERTÜR-DRÜCKERGARNITUR greenteQ aus Edelstahl

DG 69L.ER.RS

**Kunststoff-
Unterkonstruktion**
mit 8 mm Vierkantstift,
Drücker lose gelagert,
mit Hochhaltefeder,
für Türstärke
37 - 42 mm,
Edelstahl fein matt

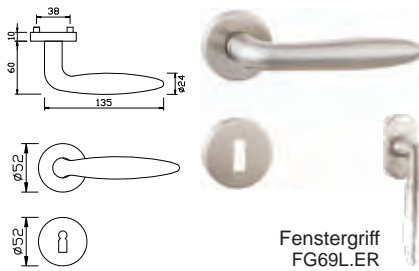

Ausführung	VBH Artikel-Nr.
BB	374.638 / 6500
PZ	374.639 / 6500
WC	374.640 / 6500
Fenstergriff 10/32 mm	374.312 / 6500

DG 70L.ER.RS

**Kunststoff-
Unterkonstruktion**
mit 8 mm Vierkantstift,
Drücker lose gelagert,
mit Hochhaltefeder,
für Türstärke
37 - 42 mm,
Edelstahl fein matt

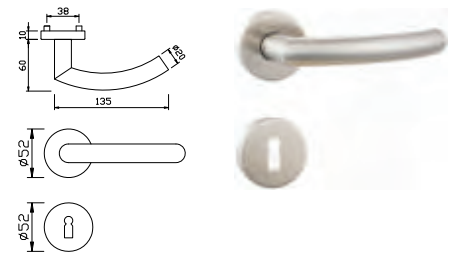

Ausführung	VBH Artikel-Nr.
BB	364.384 / 6510
PZ	364.385 / 6510
WC	364.386 / 6510

DG 71L.ER.RS

**Kunststoff-
Unterkonstruktion**
mit 8 mm Vierkantstift,
Drücker lose gelagert,
mit Hochhaltefeder,
für Türstärke
37 - 42 mm,
Edelstahl fein matt

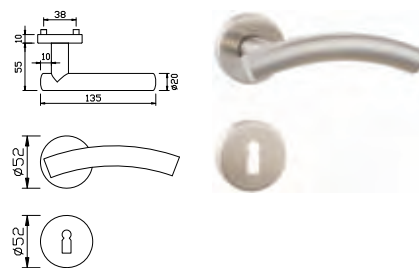

Ausführung	VBH Artikel-Nr.
BB	364.378 / 6510
PZ	364.379 / 6510
WC	364.380 / 6510

DG 73L.ER.RS

**Kunststoff-
Unterkonstruktion**
mit 8 mm Vierkantstift,
Drücker lose gelagert,
mit Hochhaltefeder,
für Türstärke
37 - 42 mm,
Edelstahl fein matt

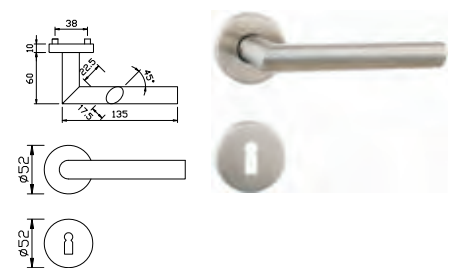

Ausführung	VBH Artikel-Nr.
BB	364.387 / 6510
PZ	364.388 / 6510
WC	364.389 / 6510

DG 74L.ER.RS

**Kunststoff-
Unterkonstruktion**
mit 8 mm Vierkantstift,
Drücker lose gelagert,
mit Hochhaltefeder,
für Türstärke
37 - 42 mm,
Edelstahl
poliert/fein matt

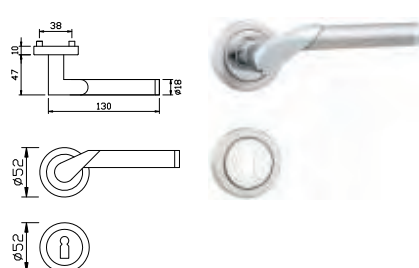

Ausführung	VBH Artikel-Nr.
BB	340.478 / 4265
PZ	340.479 / 4265
WC	340.480 / 4265

DG 75L.ER.RS

**Kunststoff-
Unterkonstruktion**
mit 8 mm Vierkantstift,
Drücker lose gelagert,
mit Hochhaltefeder,
für Türstärke
37 - 42 mm,
Edelstahl
poliert/fein matt

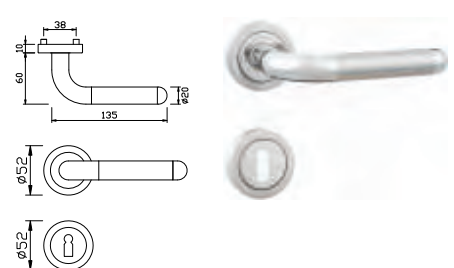

Ausführung	VBH Artikel-Nr.
BB	926.886 / 4265
PZ	926.887 / 4265
WC	926.888 / 4265

DG 76L.ER.RS

**Kunststoff-
Unterkonstruktion**
mit 8 mm Vierkantstift,
Drücker lose gelagert,
mit Hochhaltefeder,
für Türstärke
37 - 42 mm,
Edelstahl
poliert/fein matt

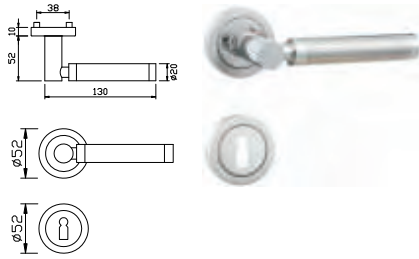

Ausführung	VBH Artikel-Nr.	
BB	364.390 / 4265	
PZ	364.391 / 4265	
WC	364.392 / 4265	

DG 77L.ER.RS

**Kunststoff-
Unterkonstruktion**
mit 8 mm Vierkantstift,
Drücker lose gelagert,
mit Hochhaltefeder,
für Türstärke
37 - 42 mm,
Edelstahl
poliert/fein matt

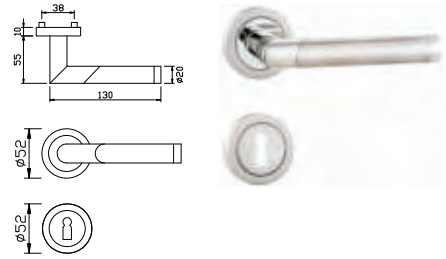

Ausführung	VBH Artikel-Nr.	
BB	326.901 / 4265	
PZ	326.902 / 4265	
WC	326.903 / 4265	

DG 78L.ER.RS

**Kunststoff-
Unterkonstruktion**
mit 8 mm Vierkantstift,
Drücker lose gelagert,
mit Hochhaltefeder,
für Türstärke
37 - 42 mm,
Edelstahl
poliert/fein matt

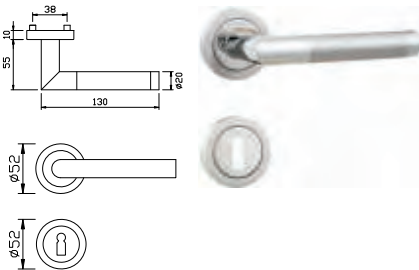

Ausführung	VBH Artikel-Nr.	
BB	375.503 / 4265	
PZ	375.504 / 4265	
WC	375.505 / 4265	

DG 79L.ER.RS

**Kunststoff-
Unterkonstruktion**
mit 8 mm Vierkantstift,
Drücker lose gelagert,
mit Hochhaltefeder,
für Türstärke
37 - 42 mm,
Edelstahl fein matt

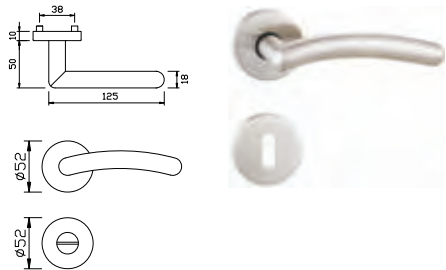

Ausführung	VBH Artikel-Nr.	
BB	344.022 / 4230	
PZ	344.023 / 4230	
WC	344.024 / 4230	





ZIMMERTÜR-DRÜCKERGARNITUREN FSB aus Aluminium

DG 1003.AL.RS

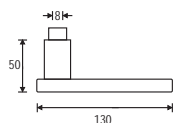
1003/1731/1735
Vierkant 8 mm;
Türstärke 38 - 42 mm;
01 Aluminium natur





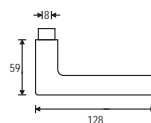

Ausführung	VBH Artikel-Nr.
BB	378.606 / 0100 ^B 
PZ	378.607 / 0100 ^B 
WC	378.608 / 0100 ^B 

DG 1005.AL.RS

1005/1731/1735
Vierkant 8 mm;
Türstärke 38 - 42 mm;
01 Aluminium natur



Fenstergriff
3425



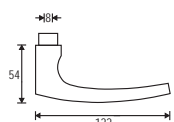

Ausführung	VBH Artikel-Nr.
BB	323.068 / 0100 ^B 
PZ	323.320 / 0100 ^B 
WC	323.321 / 0100 ^B 
Fenstergriff 10 / 30 mm	354.714 / 0100 

DG 1015.AL.RS

1015/1731/1735
Vierkant 8 mm;
Türstärke 38 - 42 mm;
01 Aluminium natur



Fenstergriff
3424



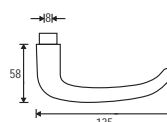

Ausführung	VBH Artikel-Nr.
BB	372.321 / 0100 ^B 
PZ	372.322 / 0100 ^B 
WC	372.323 / 0100 ^B 
Fenstergriff 10 / 30 mm	354.713 / 0100 

DG 1023.AL.RS

1023/1731/1735
Vierkant 8 mm;
Türstärke 38 - 42 mm;
01 Aluminium natur







Fenstergriff
3423

Ausführung	VBH Artikel-Nr.
BB	307.159 / 0100 ^B 
PZ	307.158 / 0100 ^B 
WC	307.160 / 0100 ^B 
Fenstergriff 10 / 30 mm	911.110 / 0100 

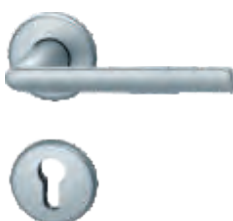
DG 1025.AL.RS

1025/1707/1708
Vierkant 8 mm;
Türstärke 38 - 42 mm;
01 Aluminium natur





Ausführung	VBH Artikel-Nr.
BB	307.228 / 0100 ^B 
PZ	307.229 / 0100 ^B 
WC	307.230 / 0100 ^B 

DG 1027.AL.RS

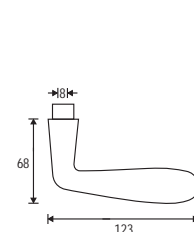
1027/1731/1735
Vierkant 8 mm;
Türstärke 38 - 42 mm;
01 Aluminium natur



Ausführung	VBH Artikel-Nr.
BB	323.325 / 0100 ^B 
PZ	323.328 / 0100 ^B 
WC	323.331 / 0100 ^B 

ZIMMERTÜR-DRÜCKERGARNITUREN FSB aus Aluminium

DG 1028.AL.RS

1028/1707/1708
Vierkant 8 mm;
Türstärke 38 - 42 mm;
01 Aluminium natur

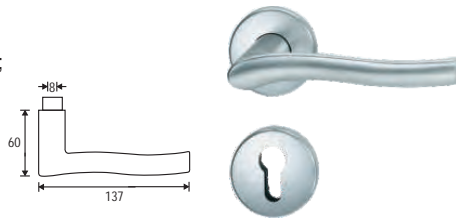

Ausführung	VBH Artikel-Nr.
BB	991.766 / 0100 ^B
PZ	991.768 / 0100 ^B
WC	991.769 / 0100 ^B

DG 1035.AL.RS

1035/1731/1735
Vierkant 8 mm;
Türstärke 38 - 42 mm;
01 Aluminium natur

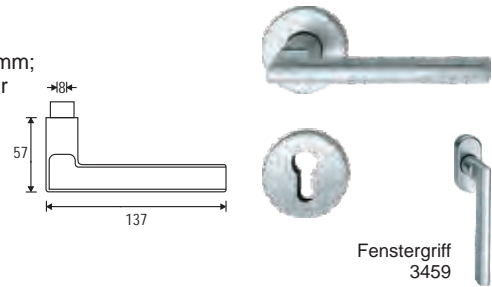

Fenstergriff
3459

Ausführung	VBH Artikel-Nr.
BB	323.335 / 0100 ^B
PZ	323.336 / 0100 ^B
WC	323.337 / 0100 ^B
Fenstergriff 10 / 30 mm	306.421 / 0100

DG 1057.AL.RS

1057/1707/1708
Vierkant 8 mm;
Türstärke 38 - 42 mm;
01 Aluminium natur

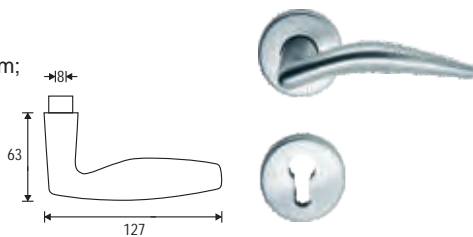

Ausführung	VBH Artikel-Nr.
BB	323.346 / 0100 ^B
PZ	323.347 / 0100 ^B
WC	323.350 / 0100 ^B

DG 1070.AL.RS

1070/1731/1735
Vierkant 8 mm;
Türstärke 38 - 42 mm;
01 Aluminium natur

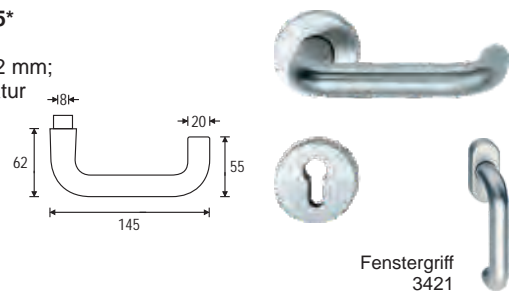

Fenstergriff
3421

Ausführung	VBH Artikel-Nr.
BB	372.338 / 0100 ^B
PZ	372.339 / 0100 ^B
WC	372.340 / 0100 ^B
Fenstergriff 10 / 30 mm	863.327 / 0100

DG 1075.AL.RS

1075/1731/1735
Vierkant 8 mm;
Türstärke 38 - 42 mm;
01 Aluminium natur



Fenstergriff
3422

Ausführung	VBH Artikel-Nr.
BB	372.341 / 0100 ^B
PZ	372.342 / 0100 ^B
WC	372.343 / 0100 ^B
Fenstergriff 10 / 30 mm	375.282 / 0100

DG 1076.AL.RS

1076/1731/1735
Vierkant 8 mm;
Türstärke 38 - 42 mm;
01 Aluminium natur

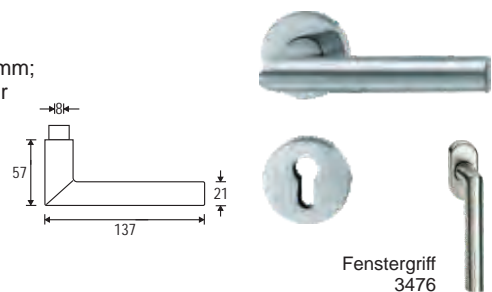

Fenstergriff
3476

Ausführung	VBH Artikel-Nr.
BB	981.343 / 0000 ^B
PZ	991.760 / 0100 ^B
WC	991.761 / 0100 ^B
Fenstergriff 10 / 30 mm	909.677 / 0100

ZIMMERTÜR-DRÜCKERGARNITUREN FSB aus Aluminium

DG 1102.AL.RS

1102/1731/1735
Vierkant 8 mm;
Türstärke 38 - 42 mm;
01 Aluminium natur



Fenstergriff
3432

Ausführung	VBH Artikel-Nr.	
BB	991.780 / 0100 ^B	
PZ	991.782 / 0100 ^B	
WC	991.784 / 0100 ^B	
Fenstergriff 10 / 30 mm	926.424 / 0100	

DG 1108.AL.RS

1108/1707/1708
Vierkant 8 mm;
Türstärke 38 - 42 mm;
01 Aluminium natur

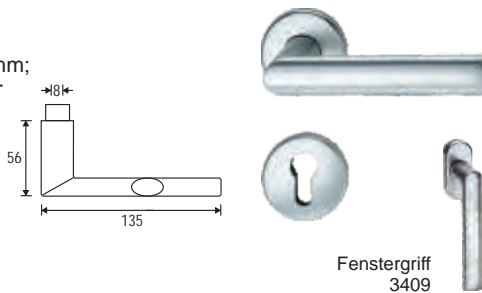

Fenstergriff
3409

Ausführung	VBH Artikel-Nr.	
BB	323.397 / 0100 ^B	
PZ	323.398 / 0100 ^B	
WC	323.399 / 0100 ^B	
Fenstergriff 10 / 30 mm	372.273 / 0100	

DG 1146.AL.RS

1146/1731/1735
Vierkant 8 mm;
Türstärke 38 - 42 mm;
01 Aluminium natur

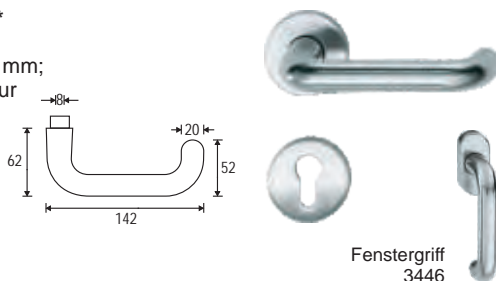

Fenstergriff
3446

Ausführung	VBH Artikel-Nr.	
BB	981.342 / 0000 ^B	
PZ	307.183 / 0100 ^B	
WC	307.184 / 0100 ^B	
Fenstergriff 10 / 30 mm	909.676 / 0100	

DG 1107.AL.RS

1107/1707/1708
Vierkant 8 mm;
Türstärke 38 - 42 mm;
01 Aluminium natur

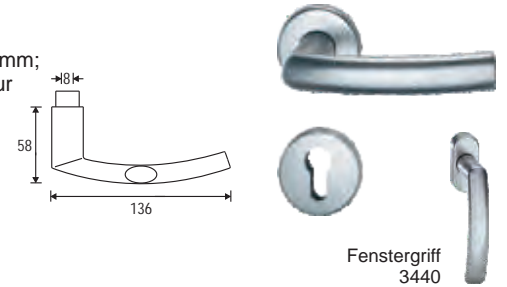

Fenstergriff
3440

Ausführung	VBH Artikel-Nr.	
BB	372.347 / 0100 ^B	
PZ	372.348 / 0100 ^B	
WC	372.349 / 0100 ^B	
Fenstergriff 10 / 30 mm	354.716 / 0100	

DG 1144.AL.RS

1144/1731/1735
Vierkant 8 mm;
Türstärke 38 - 42 mm;
01 Aluminium natur

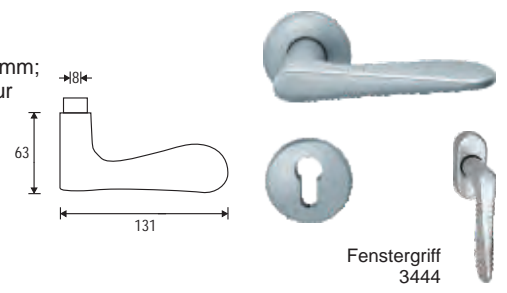

Fenstergriff
3444

Ausführung	VBH Artikel-Nr.	
BB	323.412 / 0100 ^B	
PZ	323.413 / 0100 ^B	
WC	323.414 / 0100 ^B	
Fenstergriff 10 / 30 mm	911.107 / 0100	

DG 1147.AL.RS

1147/1731/1735
Vierkant 8 mm;
Türstärke 38 - 42 mm;
01 Aluminium natur

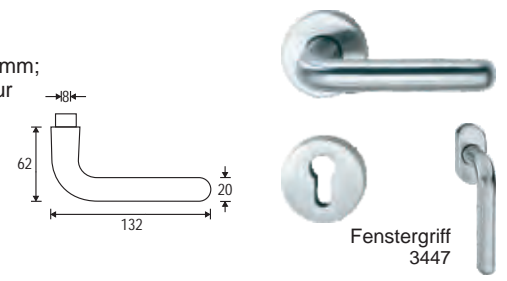

Fenstergriff
3447

Ausführung	Edelstahl	
BB	307.210 / 0100 ^B	
PZ	307.211 / 0100 ^B	
WC	307.212 / 0100 ^B	
Fenstergriff 10 / 30 mm	919.498 / 0100	

ZIMMERTÜR-DRÜCKERGARNITUREN FSB aus Aluminium

DG 1176.AL.RS

1176/1731/1735

Vierkant 8 mm;
Türstärke 38 - 42 mm;
01 Aluminium natur

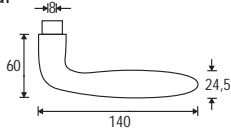

Fenstergriff
3437

Ausführung	VBH Artikel-Nr.	
BB	323.385 / 0100 ^B	
PZ	323.860 / 0100 ^B	
WC	323.861 / 0100 ^B	
Fenstergriff 10 / 30 mm	354.715 / 0100	





ZIMMERTÜR-DRÜCKERGARNITUREN FSB

Einzelteile: Drückerpaaire und Lochteile, aus Aluminium

DRÜCKERPAAR *1003*

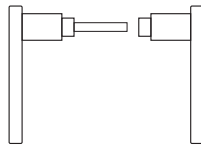
mit 8 mm Vierkant
für Türstärke 38 - 42 mm;
Aluminium



Oberfläche	VBH Artikel-Nr.
01 natur	377.581 / 0100 

LOCHTEIL *1003*

für 8 mm Vierkant;
Aluminium

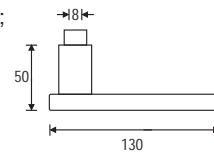

Oberfläche	VBH Artikel-Nr.
01 natur	376.566 / 0100 

DRÜCKERPAAR *1005*

mit 8 mm Vierkant
für Türstärke 38 - 42 mm;
Aluminium

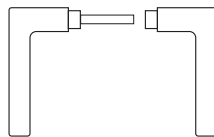

Oberfläche	VBH Artikel-Nr.
01 natur	787.965 / 0100 

LOCHTEIL *1005*

für 8 mm Vierkant;
Aluminium

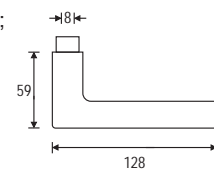

Oberfläche	VBH Artikel-Nr.
01 natur	800.045 / 0103 

DRÜCKERPAAR *1015*

mit 8 mm Vierkant
für Türstärke 38 - 42 mm;
Aluminium

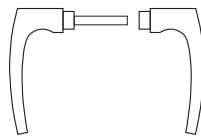

Oberfläche	VBH Artikel-Nr.
01 natur	342.128 / 0100 

LOCHTEIL *1015*

für 8 mm Vierkant;
Aluminium

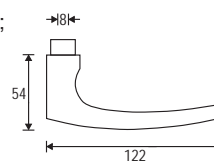

Oberfläche	VBH Artikel-Nr.
01 natur	348.260 / 0100 

DRÜCKERPAAR *1023*

mit 8 mm Vierkant
für Türstärke 38 - 42 mm;
Aluminium

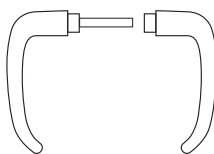

Oberfläche	VBH Artikel-Nr.
01 natur	826.905 / 0100 

LOCHTEIL *1023*

für 8 mm Vierkant;
Aluminium

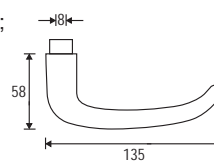

Oberfläche	VBH Artikel-Nr.
01 natur	863.496 / 0103 

DRÜCKERPAAR *1025*

mit 8 mm Vierkant
für Türstärke 38 - 42 mm;
Aluminium

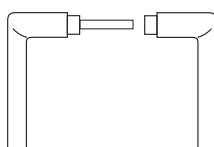



Oberfläche	VBH Artikel-Nr.
01 natur	967.207 / 0100 

LOCHTEIL *1025*

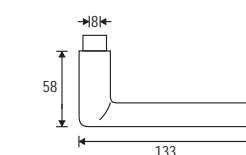
für 8 mm Vierkant
Aluminium



Oberfläche	Richtung	VBH Artikel-Nr.
01 natur	links	967.213 / 0101 
01 natur	rechts	967.213 / 0102 

ZIMMERTÜR-DRÜCKERGARNITUREN FSB

Einzelteile: Drückerpaaire und Lochteile, aus Aluminium

DRÜCKERPAAR *1027*

mit 8 mm Vierkant
für Türstärke 38 - 42 mm;
Aluminium

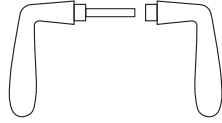

Oberfläche	VBH Artikel-Nr.
01 natur	911.116 / 0100 

DRÜCKERPAAR *1028*

mit 8 mm Vierkant
für Türstärke 38 - 42 mm;
Aluminium

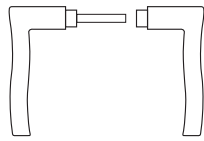

Oberfläche	VBH Artikel-Nr.
01 natur	949.559 / 0100 

DRÜCKERPAAR *1035*

mit 8 mm Vierkant
für Türstärke 38 - 42 mm;
Aluminium

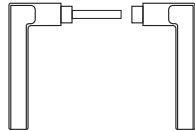

Oberfläche	VBH Artikel-Nr.
01 natur	319.974 / 0100 

DRÜCKERPAAR *1051*

mit 8 mm Vierkant
für Türstärke 38 - 42 mm;
Aluminium

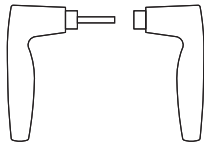



Ausführung	VBH Artikel-Nr.
01 natur	956.961 / 0100 

LOCHTEIL *1027*

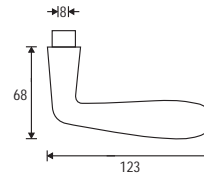
für 8 mm Vierkant;
Aluminium





Oberfläche	Richtung	VBH Artikel-Nr.
01 natur	links	330.369 / 0101 
01 natur	rechts	330.369 / 0102 

LOCHTEIL *1028*

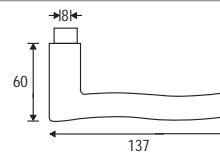
für 8 mm Vierkant;
Aluminium



Oberfläche	Richtung	VBH Artikel-Nr.
01 natur	links	949.560 / 0101 
01 natur	rechts	949.560 / 0102 

LOCHTEIL *1035*

für 8 mm Vierkant;
Aluminium

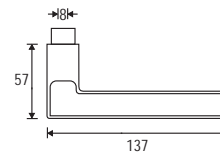



Oberfläche	VBH Artikel-Nr.
01 natur	331.915 / 0103 

LOCHTEIL *1051*

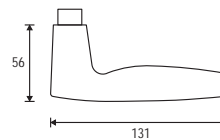
für 8 mm Vierkant;
Aluminium



Ausführung	Richtung	VBH Artikel-Nr.
01 natur	links	788.082 / 0101 
01 natur	rechts	788.082 / 0102 

ZIMMERTÜR-DRÜCKERGARNITUREN FSB

Einzelteile: Drückerpaaire und Lochteile, aus Aluminium

DRÜCKERPAAR *1057*

mit 8 mm Vierkant
für Türstärke 38 - 42 mm;
Aluminium

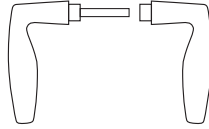

Oberfläche	VBH Artikel-Nr.
01 natur	911.115 / 0100 

DRÜCKERPAAR *1070*

mit 8 mm Vierkant
für Türstärke 38 - 42 mm;
Aluminium

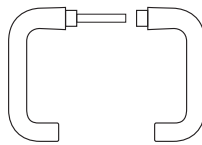

Oberfläche	VBH Artikel-Nr.
01 natur	524.395 / 0100 

DRÜCKERPAAR *1075*

mit 8 mm Vierkant
für Türstärke 38 - 42 mm;
Aluminium

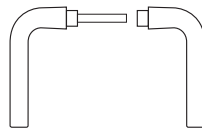

Oberfläche	VBH Artikel-Nr.
01 natur	855.823 / 0100 

DRÜCKERPAAR *1076*

mit 8 mm Vierkant
für Türstärke 38 - 42 mm;
Aluminium

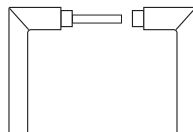

Oberfläche	VBH Artikel-Nr.
01 natur	918.758 / 0100 

DRÜCKERPAAR *1102*

mit 8 mm Vierkant
für Türstärke 38 - 42 mm;
Aluminium

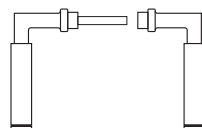



Ausführung	VBH Artikel-Nr.
01 natur	911.125 / 0100 

LOCHTEIL *1057*

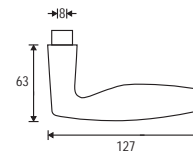
für 8 mm Vierkant;
Aluminium



Oberfläche	Richtung	VBH Artikel-Nr.
01 natur	links 	330.371 / 0101
01 natur	rechts 	330.371 / 0102

LOCHTEIL *1070*

für 8 mm Vierkant;
Aluminium

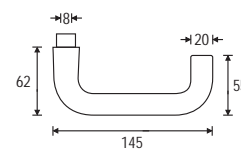

Oberfläche	VBH Artikel-Nr.
01 natur	894.798 / 0103 

LOCHTEIL *1075*

für 8 mm Vierkant;
Aluminium

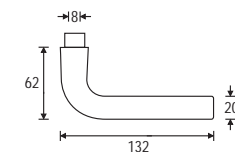

Oberfläche	VBH Artikel-Nr.
01 natur	971.742 / 0100 

LOCHTEIL *1076*

für 8 mm Vierkant;
Aluminium

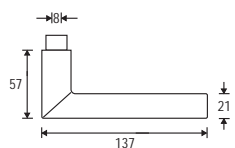

Oberfläche	VBH Artikel-Nr.
01 natur	918.760 / 0103 

LOCHTEIL *1102*

für 8 mm Vierkant;
Aluminium

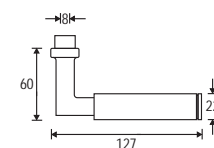

Ausführung	VBH Artikel-Nr.
01 natur	962.612 / 0103 

ZIMMERTÜR-DRÜCKERGARNITUREN FSB

Einzelteile: Drückerpaaire und Lochteile, aus Aluminium

DRÜCKERPAAR *1107*

mit 8 mm Vierkant
für Türstärke 38 - 42 mm;
Aluminium

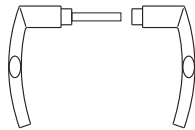

Oberfläche	VBH Artikel-Nr.
01 natur	354.654 / 0100 

DRÜCKERPAAR *1108*

mit 8 mm Vierkant
für Türstärke 38 - 42 mm;
Aluminium

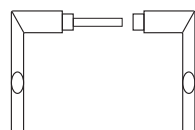

Oberfläche	VBH Artikel-Nr.
01 natur	319.980 / 0100 

DRÜCKERPAAR *1144*

mit 8 mm Vierkant
für Türstärke 38 - 42 mm;
Aluminium

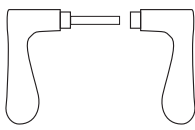

Oberfläche	VBH Artikel-Nr.
01 natur	911.114 / 0100 

DRÜCKERPAAR *1146*

mit 8 mm Vierkant
für Türstärke 38 - 42 mm;
Aluminium

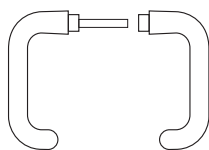

Oberfläche	VBH Artikel-Nr.
01 natur	906.645 / 0100 

DRÜCKERPAAR *1147*

mit 8 mm Vierkant
für Türstärke 38 - 42 mm;
Aluminium

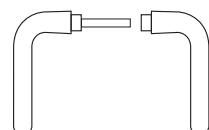

Oberfläche	VBH Artikel-Nr.
01 natur	911.113 / 0100 

LOCHTEIL *1107*

für 8 mm Vierkant;
Aluminium

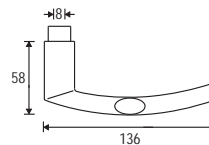

Oberfläche	VBH Artikel-Nr.
01 natur	322.562 / 0100 

LOCHTEIL *1108*

für 8 mm Vierkant;
Aluminium

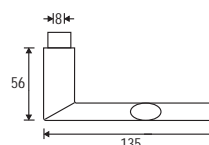

Oberfläche	VBH Artikel-Nr.
01 natur	330.378 / 0100 

LOCHTEIL *1144*

für 8 mm Vierkant;
Aluminium

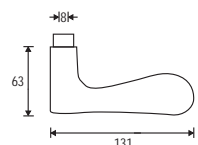

Oberfläche	VBH Artikel-Nr.
01 natur	962.614 / 0103 

LOCHTEIL *1146*

für 8 mm Vierkant;
Aluminium

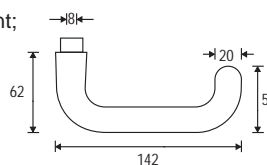

Oberfläche	VBH Artikel-Nr.
01 natur	906.643 / 0103 

LOCHTEIL *1147*

für 8 mm Vierkant;
Aluminium

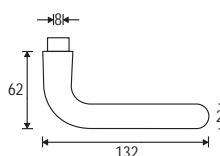

Oberfläche	VBH Artikel-Nr.
01 natur	919.495 / 0103 

ZIMMERTÜR-DRÜCKERGARNITUREN FSB

Einzelteile: Drückerpaaire und Lochteile, aus Aluminium

DRÜCKERPAAR *1176*

mit 8 mm Vierkant
für Türstärke 38 - 42 mm;
Aluminium

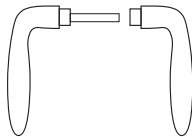

Oberfläche	VBH Artikel-Nr.
01 natur	319.979 / 0100 

LOCHTEIL *1176*

für 8 mm Vierkant;
Aluminium

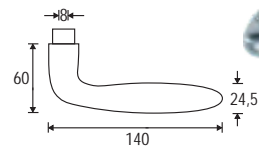

Oberfläche	VBH Artikel-Nr.
01 natur	330.379 / 0100 

ZIMMERTÜR-DRÜCKERGARNITUREN FSB

Einzelteile: Rosetten, aus Aluminium

DRÜCKERROSETTE *1703*

2 Stk = 1 Paar
inkl. Schrauben;
für Türstärke 38 - 42 mm;
Aluminium

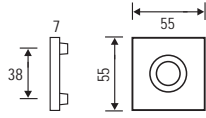



Oberfläche	VBH Artikel-Nr.
01 natur	389.669 / 0100 

SCHLÜSSELROSETTE *1704*

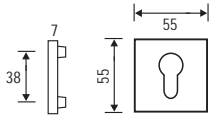
2 Stk = 1 Paar
inkl. Schrauben;
für Türstärke 38 - 42 mm;
Aluminium



Oberfläche	VBH Artikel-Nr.
01 natur BB	389.666 / 0100 
01 natur PZ	389.667 / 0100 

BAD-ROSETTENPAAR *1704 0054*

für Türstärke 38 - 42 mm;
Aluminium

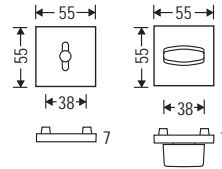

Oberfläche	VBH Artikel-Nr.
01 natur	389.668 / 0100 

ZIMMERTÜR-DRÜCKERGARNITUREN FSB

Einzelteile: Rosetten, aus Aluminium

DRÜCKERROSETTE *1707 *

2 Stk = 1 Paar
inkl. Schrauben
für Türstärke 38 - 42 mm
Aluminium

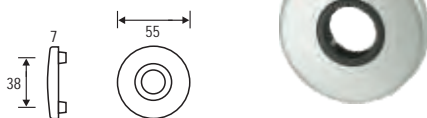

Oberfläche	VBH Artikel-Nr.
01 natur	949.562 / 0100 

GEGENROSETTE FÜR TÜRKNÖPFE *1707 50*

Aluminium

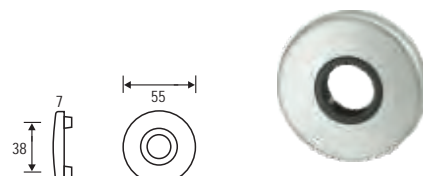



Oberfläche	VBH Artikel-Nr.
01 natur	309.440 / 0100 

SCHLÜSSELROSETTE *1708*

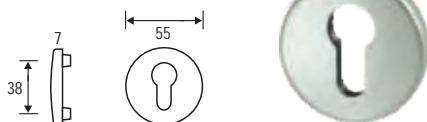
2 Stk = 1 Paar
inkl. Schrauben
für Türstärke 38 - 42 mm
Aluminium



Oberfläche	Ausführung	VBH Artikel-Nr.
01 natur	BB	949.563 / 0100 
01 natur	PZ	949.564 / 0100 

BAD-ROSETTENPAAR *1708 7554*

für Türstärke
38 - 42 mm
Aluminium

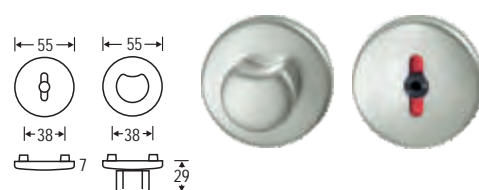

Oberfläche	VBH Artikel-Nr.
01 natur	949.565 / 0100 

BLINDROSETTE *1708*

2 Stk = 1 Paar
inkl. Schrauben
für Türstärke 38 - 42 mm
Aluminium

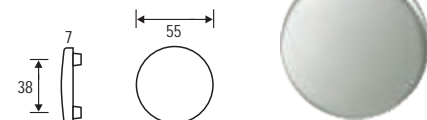

Oberfläche	VBH Artikel-Nr.
01 natur	346.791 / 0100 

ZIMMERTÜR-DRÜCKERGARNITUREN FSB

Einzelteile: Rosetten, aus Aluminium

DRÜCKERROSETTE *1731*

2 Stk = 1 Paar
inkl. Schrauben
für Türstärke 38 - 42 mm;
Aluminium

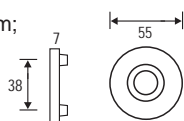

Oberfläche	VBH Artikel-Nr.
01 natur	924.067 / 0100 

GEGENROSETTE FÜR TÜRKNÖPFE *1731 50*

Aluminium

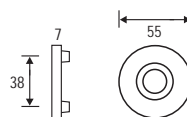

Oberfläche	VBH Artikel-Nr.
01 natur	918.762 / 0100 

DRÜCKERROSETTENPAAR *1731 211* MIT HOCHHALTEMECHANIK

mit Hochhalte-
mechanik
für Türstärke 38 - 42 mm;
Aluminium

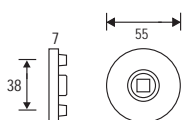

Information zur Hochhalte-
mechanik

Die Hochhalte-
mechanik ist in der
Unterkonstruktion integriert.
Dabei werden eine rechte (grüne Abdeckung)
und eine linke (rote Abdeckung) Oberfläche
durch Gegeneinanderschrauben kombiniert.
Die Rückstellung der Mitnehmerscheibe wird
durch Druckfedern sichergestellt und ist
dadurch unverwüstlich.
Der Drehwinkel beträgt 25°.





Oberfläche	VBH Artikel-Nr.
01 natur	372.238 / 0100 

SCHLÜSSELROSETTE *1735*

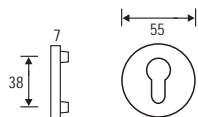
2 Stk = 1 Paar
inkl. Schrauben
für Türstärke 38 - 42 mm;
Aluminium



Oberfläche	Richtung	VBH Artikel-Nr.
01 natur	BB	711.489 / 0100 
01 natur	PZ	711.497 / 0100 

BAD-ROSETTENPAAR *1735 0054*

für Türstärke
38 - 42 mm;
Aluminium

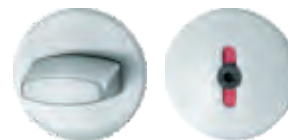
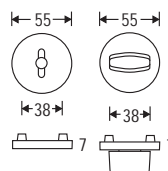

Oberfläche	VBH Artikel-Nr.
01 natur	427.071 / 0100 

BLINDROSETTE *1735*

2 Stk = 1 Paar
inkl. Schrauben
für Türstärke 38 - 42 mm;
Aluminium

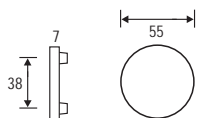

Oberfläche	VBH Artikel-Nr.
01 natur	711.829 / 0100 

BAD-ROSETTENPAAR *1732 0054*

für Türstärke
38 - 42 mm;
Aluminium

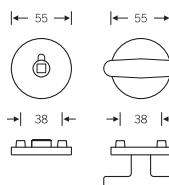

Oberfläche	VBH Artikel-Nr.
01 natur	382.461 / 0100 

ZIMMERTÜR-DRÜCKERGARNITUREN FSB

Einzelteile: Knopfdrücker und Knöpfe, aus Aluminium

KNOPFDRÜCKER DREHBAR *0802*

für 8 mm Vierkant;
ohne Drückerrosette;
Aluminium.

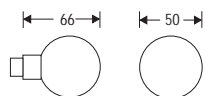

Montage mit
Stabilstift 0102

Oberfläche	VBH Artikel-Nr.
01 natur	981.847 / 0100 

KNOPFDRÜCKER DREHBAR *0804*

für 8 mm Vierkant;
ohne Drückerrosette;
Aluminium.

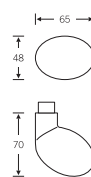

Montage mit
Stabilstift 0102

Oberfläche	VBH Artikel-Nr.
01 natur	346.232 / 0100 

KNOPFDRÜCKER DREHBAR *0829*

für 8 mm Vierkant;
ohne Drückerrosette;
Aluminium.

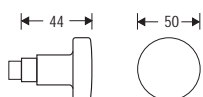

Montage mit
Stabilstift 0102

Oberfläche	VBH Artikel-Nr.
01 natur	913.982 / 0100 

TÜRKNOPF RUND FEST *2302 06*

Zur Verschraubung von Gegenseite.
Schraublochabstand 38 mm;
Aluminium.
Mit Gewinde M12.

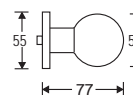

Montage mit
Wechselstift 0177 bzw. 0107

Oberfläche	VBH Artikel-Nr.
01 natur	918.757 / 0100 

TÜRKNOPF FEST *2304 06*

Zur Verschraubung von Gegen-
seite. Schraubloch-
abstand 38 mm;
Aluminium.
Mit Gewinde M12.

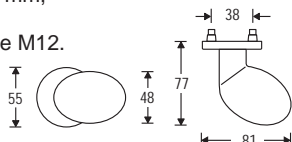

Montage mit
Wechselstift 0177 bzw. 0107

Oberfläche	VBH Artikel-Nr.
01 natur	343.672 / 0100 

TÜRKNOPF RUND FEST *2329 06*

Zur Verschraubung von Gegenseite.
Schraublochabstand 38 mm;
Aluminium.
Mit Gewinde M12.

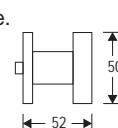

Montage mit
Wechselstift 0177 bzw. 0107

Oberfläche	VBH Artikel-Nr.
01 natur	468.380 / 0100 

TÜRKNOPF FEST *2346 06*

Zur Verschraubung von Gegen-
seite. Schraubloch-
abstand 38 mm;
Aluminium.
Mit Gewinde M12.

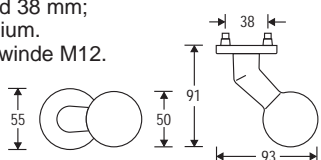

Montage mit
Wechselstift 0177 bzw. 0107

Oberfläche	VBH Artikel-Nr.
01 natur	315.063 / 0100 

TÜRKNOPF RUND FEST *2374 06*

Zur Verschraubung von Gegenseite.
Schraublochabstand 38 mm.
Aluminium.
Mit Gewinde M12.

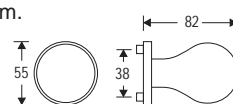

Montage mit
Wechselstift 0177 bzw. 0107

Ausführung	VBH Artikel-Nr.
01 natur	346.267 / 0100 

ZIMMERTÜR-DRÜCKERGARNITUREN FSB

Einzelteile: Kurzschilder, aus Aluminium

KURZSCHILD *1402*

BB/PZ : 2 Stk = 1 Paar inkl. Schrauben.
 WC : 1 Paar inkl. Schrauben
 und Vierkantstift
 für Türstärke 38 - 42 mm.
 Aluminium.

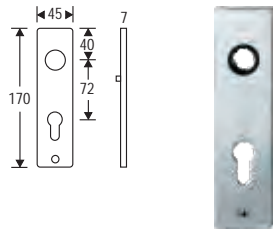

Oberfläche	Ausführung	VBH Artikel-Nr.	
01 natur	BB	863.053 / 0100	
01 natur	PZ	863.054 / 0100	
01 natur	WC	962.666 / 0100	

KURZSCHILD *1415*

BB/PZ : 2 Stk = 1 Paar inkl. Schrauben.
 WC : 1 Paar inkl. Schrauben
 und Vierkantstift
 für Türstärke 38 - 42 mm.
 Aluminium.

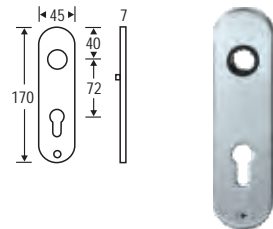

Oberfläche	Ausführung	VBH Artikel-Nr.	
01 natur	BB	913.964 / 0100	
01 natur	PZ	913.965 / 0100	
01 natur	WC	962.661 / 0100	

KNOPFKURZSCHILD *1966*

Mit Gewinde M12;
 Aluminium.

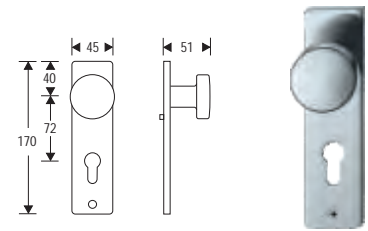

Montage mit
 Stabil-Wechselstift 0177 bzw. 0107

Oberfläche	VBH Artikel-Nr.	
01 natur	524.379 / 0100	

KNOPFKURZSCHILD *1923*

Mit Gewinde M12;
 Aluminium.

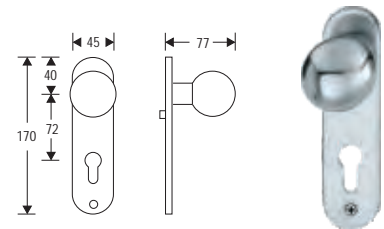

Montage mit
 Stabil-Wechselstift 0177 bzw. 0107

Oberfläche	VBH Artikel-Nr.	
01 natur	826.650 / 0100	



ZIMMERTÜR-DRÜCKERGARNITUREN FSB

Einzelteile: Langschilder, aus Aluminium

LANGSCHILD *1410*

BB/PZ : 2 Stk = 1 Paar inkl. Schrauben
 WC : 1 Paar inkl. Schrauben
 und Vierkantstift
 für Türstärke 38 - 42 mm.
 Aluminium.

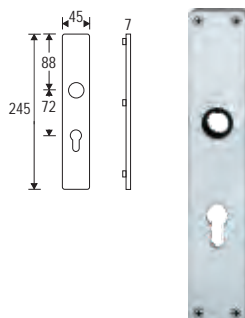

Oberfläche	Ausführung	VBH Artikel-Nr.
01 natur	BB	906.616 / 0100
01 natur	PZ	906.617 / 0100
01 natur	WC	200.515 / 1728

LANGSCHILD *1418*

BB/PZ : 2 Stk = 1 Paar inkl. Schrauben
 WC : 1 Paar inkl. Schrauben
 und Vierkantstift
 für Türstärke 38 - 42 mm.
 Aluminium.

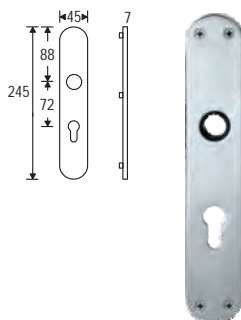

Oberfläche	Ausführung	VBH Artikel-Nr.
01 natur	BB	938.926 / 0100
01 natur	PZ	938.927 / 0100
01 natur	WC	911.638 / 0100

KNOPFLANGSCHILD *1970*

Mit Gewinde M12;
 Aluminium.

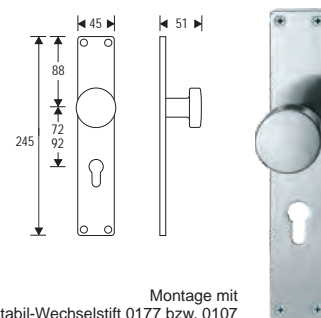

Montage mit
 Stabil-Wechselstift 0177 bzw. 0107

Oberfläche	VBH Artikel-Nr.
01 natur	949.557 / 0100

KNOPFLANGSCHILD *1927*

Mit Gewinde M12;
 Aluminium.

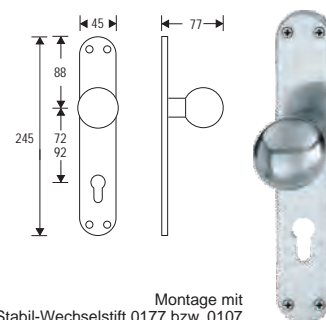

Montage mit
 Stabil-Wechselstift 0177 bzw. 0107

Oberfläche	VBH Artikel-Nr.
01 natur	372.252 / 0100

ZIMMERTÜR-DRÜCKERGARNITUREN FSB

Zubehör für Einzelteile, aus Aluminium

STABILSTIFT FÜR ZWEI LOCHTEILE *0102*

als Hilfslösung für die Fertigung eines Türdrückerpaares aus zwei Lochteilen oder Lochteil und Türkopf; die Maßangaben für die Türstärke gehen von einer Schild- bzw. Rosettendicke von 7 mm aus.

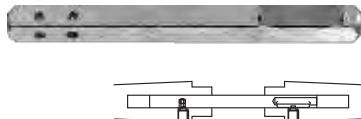

Ausführung	Türstärke	VBH Artikel-Nr.
8 x 100 mm	36 - 55 mm	921.174 / 0000
8 x 120 mm	56 - 75 mm	306.886 / 0000
8 x 140 mm	76 - 95 mm	306.888 / 0000

WECHSELSTIFT FÜR TÜRKNOPF FEST *0107*

mit Gewinde M12; Die Maßangaben für die Türstärke (TS) gehen von einer Schild- bzw. Rosettendicke von 7 mm aus.



Ausführung	Türstärke	VBH Artikel-Nr.
8/10 x 105 mm	56 - 65 mm	894.743 / 0105
8/10 x 115 mm	66 - 75 mm	894.743 / 0115
8/10 x 125 mm	76 - 85 mm	309.110 / 0000

WECHSELSTIFT *0115/0116*

für einseitig gebohrte Türen
Wechselstift 0115 (8 und 10 mm)
und 0116 (abgesetzt 8/10 mm)



Ausführung	Maß X	VBH Artikel-Nr.
8 x 60 mm	20 - 24 mm	383.081 / 0060
8 x 65 mm	25 - 29 mm	383.081 / 0065
8 x 70 mm	30 - 34 mm	383.081 / 0070
8 x 75 mm	35 - 39 mm	383.081 / 0075
8 x 80 mm	40 - 44 mm	383.081 / 0080
10 x 60 mm	20 - 24 mm	383.082 / 0060
10 x 65 mm	25 - 29 mm	383.082 / 0065
10 x 70 mm	30 - 34 mm	383.082 / 0070
10 x 75 mm	35 - 39 mm	383.082 / 0075
10 x 80 mm	40 - 44 mm	383.082 / 0080
8/10 x 65 mm	25 - 29 mm	383.083 / 0065
8/10 x 70 mm	30 - 34 mm	383.083 / 0070
8/10 x 75 mm	35 - 39 mm	383.083 / 0075
8/10 x 80 mm	40 - 44 mm	383.083 / 0080

WECHSELSTIFT FÜR TÜRKNOPF FEST *0177*

mit Gewinde M12;
die Maßangaben
für die Türstärke gehen
von einer Schild- bzw.
Rosettendicke von 7 mm aus.



Ausführung	Türstärke	VBH Artikel-Nr.
8 x 85 mm	36 - 45 mm	885.981 / 0085
8 x 95 mm	46 - 55 mm	885.981 / 0095
8 x 105 mm	56 - 65 mm	885.981 / 0105
8 x 115 mm	66 - 75 mm	885.981 / 0115
10 x 105 mm	56 - 65 mm	894.734 / 0105
10 x 115 mm	66 - 75 mm	894.734 / 0115
10 x 125 mm	76 - 85 mm	894.734 / 0125

HINWEIS MASS X

Das Maß X ist die Entfernung von der Oberkante der Schild- oder Rosettenführung bis zur Oberkante der Schlossnuss.

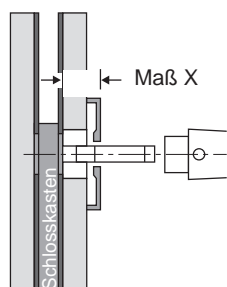

VERSTÄRKUNGSHÜLSE 8 / 10 MM

aus Kunststoff,
zum Ausgleich
Türdrückerstift / Schlossnuss

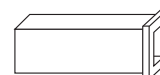

Ausführung	VBH Artikel-Nr.
Verstärkungshülse 8 / 10 mm	867.351 / 0000

ZIMMERTÜR-DRÜCKERGARNITUREN FSB

Zubehör für Einzelteile, aus Aluminium

GEWINDESCHRAUBE DIN 963

Zur Verschraubung des Türknopfes rund von der Gegenseite.



Ausführung	Türstärke	VBH Artikel-Nr.	
M5 x 60 mm	47 - 61 mm	660.450 / 4010	
M5 x 70 mm	62 - 71 mm	660.469 / 4010	
M5 x 80 mm	72 - 81 mm	660.477 / 4010	
M5 x 90 mm	82 - 91 mm	745.294 / 4010	
M5 x 100 mm	92 - 101 mm	828.078 / 4070	

LIKO-BLECHSCHRAUBE DIN 7983 *0302*

für die Rosetten-Montage ab Türstärke 42 mm



Ausführung	Türstärke	VBH Artikel-Nr.	
4,2 x 50 mm	42 - 46 mm	734.799 / 4010	
4,2 x 55 mm	47 - 51 mm	919.009 / 4010	
4,2 x 60 mm	52 - 56 mm	919.013 / 4010	
4,2 x 65 mm	57 - 61 mm	919.010 / 4010	
4,2 x 70 mm	62 - 66 mm	919.014 / 4010	
4,2 x 75 mm	67 - 71 mm	919.011 / 4010	

ZIMMERTÜR-DRÜCKERGARNITUREN HOPPE aus Aluminium

DG 113.AL.KS

113/202KP
Türstärke 37-42 mm
Schild 42 x 165 mm
F1 natur

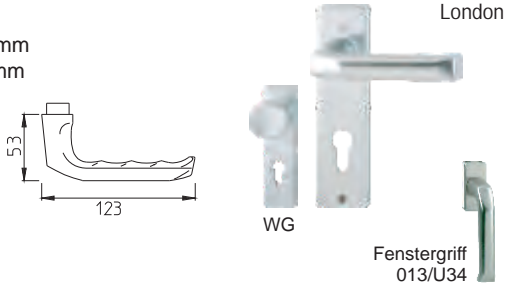

Ausführung	VBH Artikel-Nr.	
BB	972.139 / 0100 ^B	
PZ	972.149 / 0100 ^B	
WC	959.927 / 0100 ^B	
WG	959.953 / 0100	
Fenstergriff 10/32 mm	968.845 / 0110	

DG 113.AL.LS

113/202SP
Türstärke 37-47 mm
(WC: Türstärke 37-42 mm)
Schild 40 x 215 mm
F1 natur

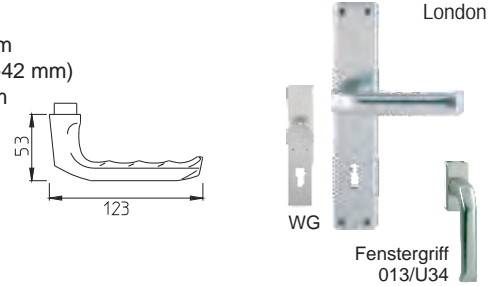

Ausführung	VBH Artikel-Nr.	
BB	959.932 / 0100 ^B	
PZ	959.939 / 0100 ^B	
WC	959.923 / 0100 ^B	
WG	959.899 / 0100	
Fenstergriff 10/32 mm	968.845 / 0110	

DG 113.AL.KS

113/202KP
Türstärke 37-42 mm
Schild 42 x 165 mm
F2 neusilber

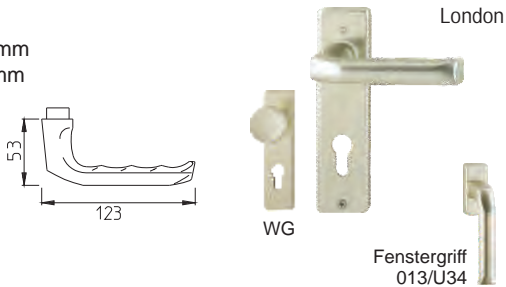

Ausführung	VBH Artikel-Nr.	
BB	972.139 / 0200 ^B	
PZ	972.149 / 0200 ^B	
WC	959.927 / 0200 ^B	
WG	959.953 / 0200	
Fenstergriff 10/32 mm	968.845 / 0290	

DG 113.AL.LS

113/202SP
Türstärke 37-47 mm
(WC: Türstärke 37-42 mm)
Schild 40 x 215 mm
F2 neusilber

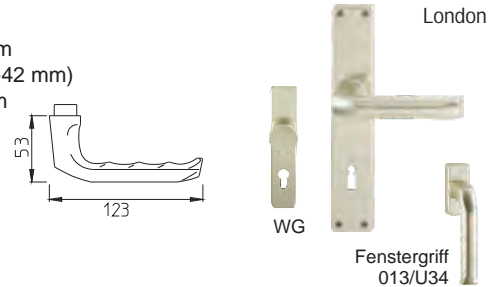

Ausführung	VBH Artikel-Nr.	
BB	959.932 / 0200 ^B	
PZ	959.939 / 0200 ^B	
WC	959.923 / 0200 ^B	
WG	959.899 / 0200	
Fenstergriff 10/32 mm	968.845 / 0290	

DG 113.AL.KS

113/202KP
Türstärke 37-42 mm
Schild 42 x 165 mm
F4 bronze

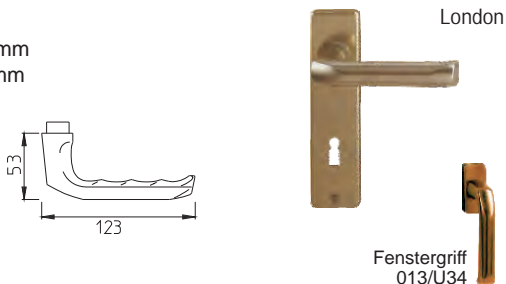

Ausführung	VBH Artikel-Nr.	
BB	972.139 / 0400 ^B	
Fenstergriff 10/32 mm	968.845 / 0404	

DG 113.AL.LS

113/202SP
Türstärke 37-47 mm
(WC: Türstärke 37-42 mm)
Schild 40 x 215 mm
F4 bronze

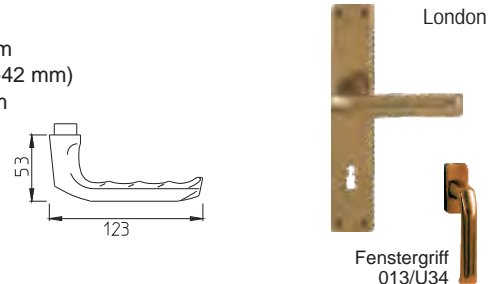

Ausführung	VBH Artikel-Nr.	
BB	959.932 / 0400 ^B	
WC	959.923 / 0400 ^B	
Fenstergriff 10/32 mm	968.845 / 0404	



ZIMMERTÜR-DRÜCKERGARNITUREN HOPPE aus Aluminium

DG 138.AL.RS

138L/42KV/42KVS
mit Rückholfeder
Türstärke 37-42 mm
F1 natur

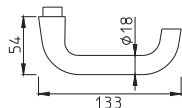

Fenstergriff
038/US956

ab 2. Halbjahr 2010

Ausführung	VBH Artikel-Nr.	
BB	307.295 / 0100 ^B	
PZ	307.298 / 0100 ^B	
WC	307.301 / 0100 ^B	
WG	306.350 / 0100	
Fenstergriff 10 / 32 mm	356.100 / 0100	

DG 138.AL.RS

138L/42KV/42KVS
mit Rückholfeder
Türstärke 37-47 mm
F2 neusilber

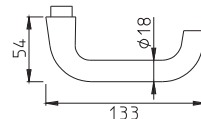

Paris

ab 2. Halbjahr 2010

Ausführung	VBH Artikel-Nr.	
BB	307.295 / 0200 ^B	
PZ	307.298 / 0200 ^B	
WC	307.301 / 0200 ^B	

DG 150.AL.RS

150L/42KV/42KVS
mit Rückholfeder
Türstärke 37-42 mm
F1 natur

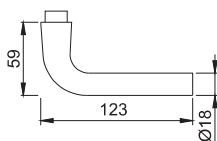

Fenstergriff
050/US956

ab 2. Halbjahr 2010

Ausführung	VBH Artikel-Nr.	
BB	372.078 / 0100 ^B	
PZ	372.080 / 0100 ^B	
WC	372.081 / 0100 ^B	
Fenstergriff 10 / 32 mm	356.101 / 0100	

DG 199.AL.RS

199/42KV/42KVS
mit Rückholfeder
Türstärke 37-42 mm
F1 natur

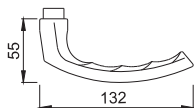

Fenstergriff
099/US952

Ausführung	VBH Artikel-Nr.	
BB	375.332 / 0100 ^B	
WC	375.333 / 0100 ^B	
Fenstergriff 10 / 32 mm	342.809 / 0100	

DG 199.AL.LS

199/273P
mit Rückholfeder
Türstärke 35-42 mm
(WC: Türstärke 37-42 mm)
Schild 46 x 240 mm
F1 natur

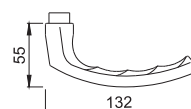

Fenstergriff
099/US952

Ausführung	VBH Artikel-Nr.	
BB	375.334 / 0100 ^B	
WC	375.335 / 0100 ^B	
Fenstergriff 10 / 32 mm	342.809 / 0100	

ZIMMERTÜR-DRÜCKERGARNITUREN HOPPE aus Aluminium

DG 199.AL.RS

199/42KV/42KVS
mit Rückholfeder
Türstärke 37-42 mm
F9 stahlfarbig

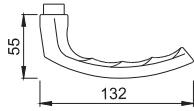

Luxembourg

Fenstergriff
099/US952

Ausführung	VBH Artikel-Nr.	
BB	375.332 / 0009 ^B	
WC	375.333 / 0009 ^B	
Fenstergriff 10 / 32 mm	342.809 / 0009	

DG 199.AL.LS

199/273P
mit Rückholfeder
Türstärke 35-45 mm
(WC: Türstärke 37-42 mm)
Schild 46 x 240 mm
F9 stahlfarbig

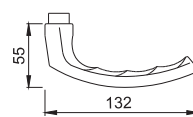

Luxembourg

Fenstergriff
099/US952

Ausführung	VBH Artikel-Nr.	
BB	375.334 / 0009 ^B	
WC	375.335 / 0009 ^B	
Fenstergriff 10 / 32 mm	342.809 / 0009	

DG 1117.AL.LS

1117/202SP
TS 27-47 mm
(WC: Türstärke 37-42 mm)
Schild 40 x 215 mm
F1 natur

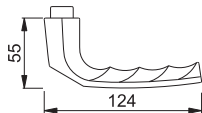

Birmingham

Ausführung	VBH Artikel-Nr.	
BB	376.829 / 0100	
PZ	376.830 / 0100	
WC	376.831 / 0100	

DG 1117.AL.LS

1117/202SP
TS 27-47 mm
(WC: Türstärke 37-42 mm)
Schild 40 x 215 mm
F2 neusilber

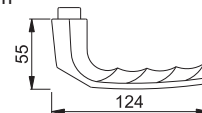

Birmingham

Ausführung	VBH Artikel-Nr.	
BB	376.829 / 0200	
PZ	376.830 / 0200	
WC	376.831 / 0200	

DG 1138.AL.RS

1138/42KV/42KVS
mit Rückholfeder
Türstärke 37-42 mm
F1 natur

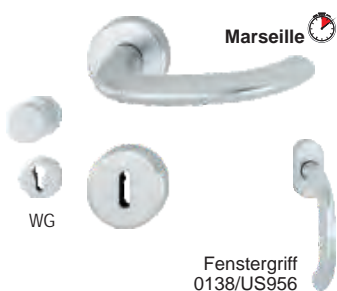
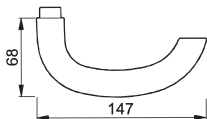

Marseille

Fenstergriff
0138/US956

Ausführung	VBH Artikel-Nr.	
BB	380.538 / 0100	
PZ	380.539 / 0100	
WC	380.540 / 0100	
WG	380.541 / 0100	
Fenstergriff 10 / 32 mm	374.895 / 0100	

DG 1138.AL.LS

1138/273P
mit Rückholfeder
Türstärke 35-45 mm
(WC: Türstärke 37-42 mm)
Schild 46 x 240 mm
F1 natur

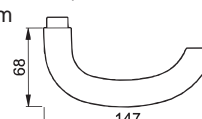

Marseille

Fenstergriff
0138/US956

Ausführung	VBH Artikel-Nr.	
BB	380.542 / 0100	
PZ	380.543 / 0100	
WC	380.544 / 0100	
WG	380.545 / 0100	
Fenstergriff 10 / 32 mm	374.895 / 0100	



ZIMMERTÜR-DRÜCKERGARNITUREN HOPPE aus Aluminium

DG 1140.AL.RS

1140/42KV/42KVS
mit Rückholfeder
Türstärke 37-42 mm
F1 natur

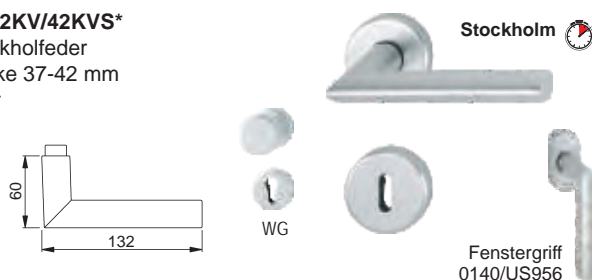

Ausführung	VBH Artikel-Nr.	
BB	380.546 / 0100	
PZ	380.547 / 0100	
WC	380.548 / 0100	
WG	380.549 / 0100	
Fenstergriff 10 / 32 mm	375.336 / 0100	

DG 1140.AL.LS

1140/273P
mit Rückholfeder
Türstärke 35-45 mm
(WC: Türstärke 37-42 mm)
Schild 46 x 240 mm
F1 natur

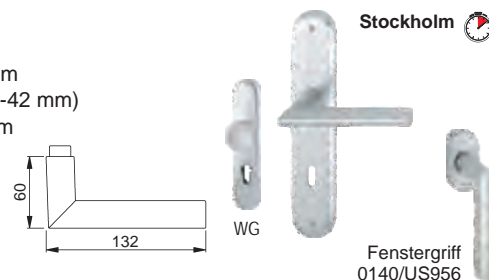

Ausführung	VBH Artikel-Nr.	
BB	380.550 / 0100	
PZ	380.551 / 0100	
WC	380.552 / 0100	
WG	380.553 / 0100	
Fenstergriff 10 / 32 mm	375.336 / 0100	

DG 1400.AL.RS

1400/42KV/42KVS
Türstärke 37-42 mm
F1 natur



+ Rückholfeder ab 2. Halbjahr 2010

Ausführung	VBH Artikel-Nr.	
BB	355.987 / 0100	
WC	355.989 / 0100	
WG	379.473 / 0100	
Fenstergriff 10 / 32 mm	323.887 / 0100	

DG 1400.AL.RS

1400/42KV/42KVS
mit Rückholfeder
Türstärke 37-42 mm
F1 natur /
F69 Edelstahl matt

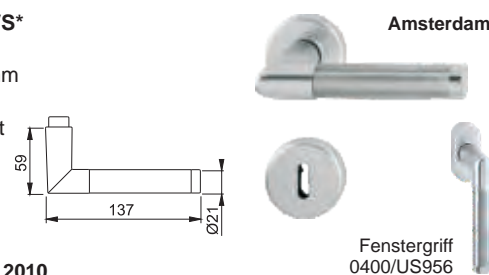

ab 2. Halbjahr 2010

Ausführung	VBH Artikel-Nr.	
BB	355.987 / 0169	
PZ	364.099 / 0169	
WC	355.989 / 0169	
Fenstergriff 10 / 32 mm	323.887 / 0169	

DG 1510.AL.RS

1510/42KV/42KVS
mit Rückholfeder
Türstärke 37-42 mm
F1 natur

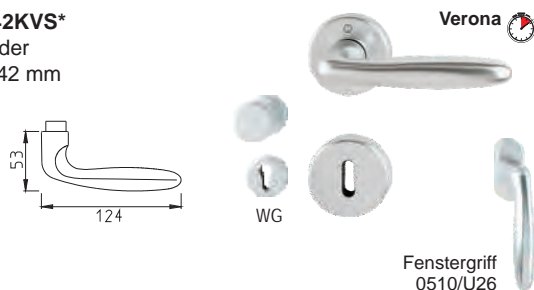

Ausführung	VBH Artikel-Nr.	
BB	307.332 / 0100 ^B	
PZ	307.333 / 0100 ^B	
WC	307.334 / 0100 ^B	
WG	382.406 / 0100	
Fenstergriff 10 / 32 mm	354.173 / 0100	

DG 1510.AL.LS

1510/273P
mit Rückholfeder
Türstärke 35-45 mm
(WC: Türstärke 37-42 mm)
Schild 46 x 240 mm
F1 natur

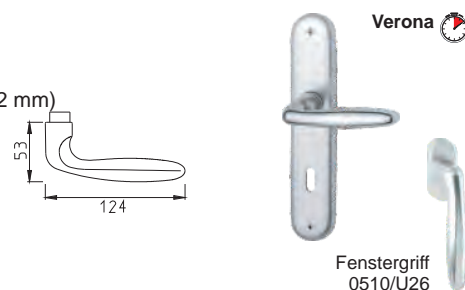

Ausführung	VBH Artikel-Nr.	
BB	992.677 / 0100 ^B	
PZ	992.680 / 0100 ^B	
WC	992.683 / 0100 ^B	
Fenstergriff 10 / 32 mm	354.173 / 0100	

ZIMMERTÜR-DRÜCKERGARNITUREN HOPPE aus Aluminium

DG 1515.AL.RS

1515/42KV/42KVS
mit Rückholfeder
Türstärke 37-42 mm
F1 natur

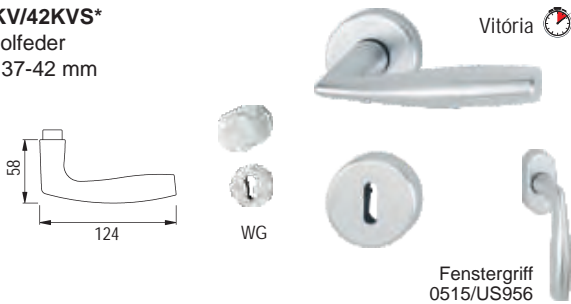

Ausführung	VBH Artikel-Nr.	
BB	380.554 / 0100	
PZ	380.555 / 0100	
WC	380.556 / 0100	
WG	380.557 / 0100	
Fenstergriff 10 / 32 mm	375.337 / 0100	

DG 1515.AL.LS

1515/273P
mit Rückholfeder
Türstärke 35-45 mm
(WC: Türstärke 37-42 mm)
Schild 46 x 240 mm
F1 natur

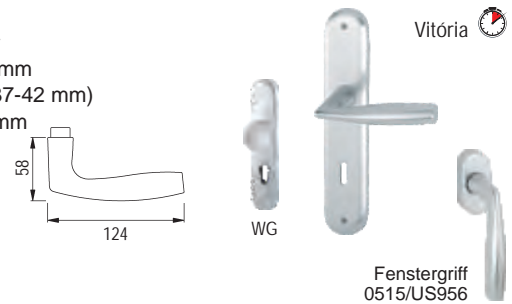

Ausführung	VBH Artikel-Nr.	
BB	380.558 / 0100	
PZ	380.559 / 0100	
WC	380.560 / 0100	
WG	380.561 / 0100	
Fenstergriff 10 / 32 mm	375.337 / 0100	

DG 1530.AL.RS

1530/42KV/42KVS
mit Rückholfeder
Türstärke 37-42 mm
F1 natur

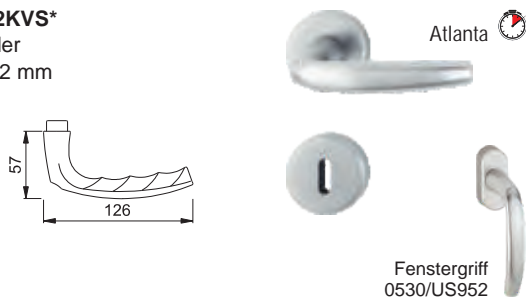

Ausführung	VBH Artikel-Nr.	
BB	381.656 / 0100	
PZ	381.657 / 0100	
WC	381.658 / 0100	
Fenstergriff 10 / 32 mm	371.256 / 0100	

DG 1530.AL.LS

1530/273P
mit Rückholfeder
Türstärke 35-45 mm
(WC: Türstärke 37-42 mm)
Schild 46 x 240 mm
F1 natur

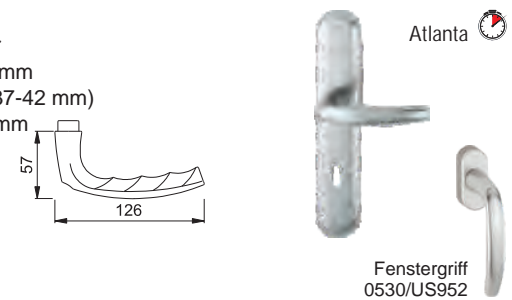

Ausführung	VBH Artikel-Nr.	
BB	381.651 / 0100	
PZ	381.652 / 0100	
WC	381.653 / 0100	
Fenstergriff 10 / 32 mm	371.256 / 0100	

DG 1530.AL.RS

1530/42KV/42KVS
mit Rückholfeder
Türstärke 37-42 mm
F9 stahlfarbig

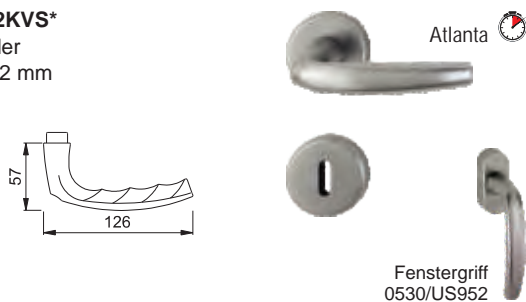

Ausführung	VBH Artikel-Nr.	
BB	381.656 / 0009	
PZ	381.657 / 0009	
WC	381.658 / 0009	
Fenstergriff 10 / 32 mm	371.256 / 0009	

DG 1530.AL.LS

1530/273P
mit Rückholfeder
Türstärke 35-45 mm
(WC: Türstärke 37-42 mm)
Schild 46 x 240 mm
F9 stahlfarbig

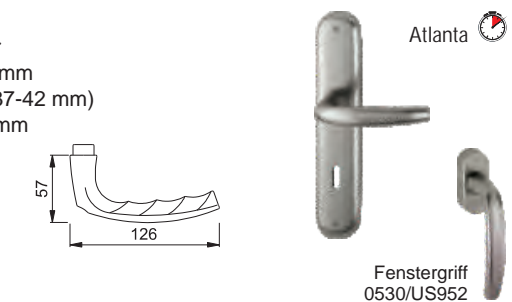

Ausführung	VBH Artikel-Nr.	
BB	381.651 / 0009	
PZ	381.652 / 0009	
WC	381.653 / 0009	
Fenstergriff 10 / 32 mm	371.256 / 0009	

ZIMMERTÜR-DRÜCKERGARNITUREN HOPPE aus Aluminium

DG 1672.AL.RS

1672/19KV/19KVS
mit Rückholfeder
Türstärke 37-42 mm
F1-2 natur matt

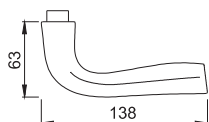

Melbourne

Ausführung	VBH Artikel-Nr.	
BB	381.662 / 0100	
WC	381.664 / 0100	

DG 1672.AL.RS

1672/19KV/19KVS
mit Rückholfeder
Türstärke 37-42 mm
F9-2 stahlfarbig matt

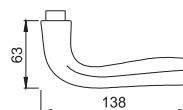

Melbourne

Ausführung	VBH Artikel-Nr.	
BB	381.662 / 0009	
WC	381.664 / 0009	

DG 1710.AL.RS

1710/42KV/42KVS
mit Rückholfeder
Türstärke 37-42 mm
F1 natur

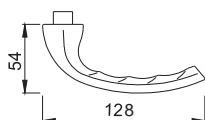

Tokyo

WG

Fenstergriff
0710/U26

Ausführung	VBH Artikel-Nr.	
BB	381.673 / 0100	
PZ	381.674 / 0100	
WC	381.675 / 0100	
WG	381.676 / 0100	
Fenstergriff 10 / 32 mm	351.886 / 0100	

DG 1710.AL.LS

1710/273P
mit Rückholfeder
Türstärke 35-45 mm
(WC: Türstärke 37-42 mm)
Schild 46 x 240 mm
F1 natur

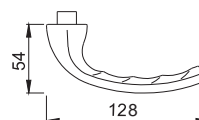

Tokyo

WG

Fenstergriff
0710/U26

Ausführung	VBH Artikel-Nr.	
BB	381.665 / 0100	
PZ	381.666 / 0100	
WC	381.667 / 0100	
WG	381.668 / 0100	
Fenstergriff 10 / 32 mm	351.886 / 0100	

ZIMMERTÜR-DRÜCKERGARNITUREN HOPPE aus Aluminium

DG 1710.AL.KS

1710/273KP

Türstärke 35-45 mm
(WC: Türstärke 37-42 mm)
Schild 46 x 180 mm
F1 natur

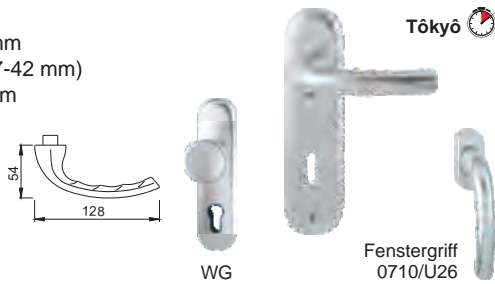

Ausführung	VBH Artikel-Nr.	
BB	381.669 / 0100	
PZ	381.670 / 0100	
WG	381.672 / 0100	
WC	381.671 / 0100	
Fenstergriff 10 / 32 mm	351.886 / 0100	

DG 1710.AL.LS

1710/273P

mit Rückholfeder
Türstärke 35-45 mm
(WC: Türstärke 37-42 mm)
Schild 46 x 240 mm
F2 neusilber

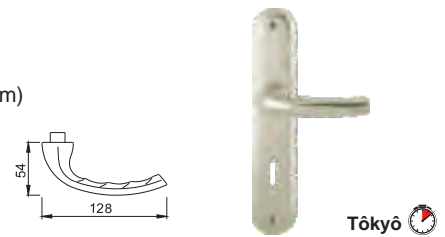

Ausführung	VBH Artikel-Nr.	
BB	381.665 / 0200	
PZ	381.666 / 0200	
WC	381.667 / 0200	

DG 1710.AL.LS

1710/3334

Türstärke 35-45 mm
(WC: Türstärke 37-42 mm)
F1 natur

Renovation
extra-lang: 250 mm
extra-breit: 54 mm

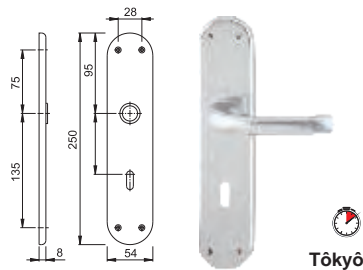

Ausführung	VBH Artikel-Nr.	
BB	382.025 / 0100	
PZ	382.026 / 0100	
WC	382.027 / 0100	

ZIMMERTÜR-DRÜCKERGARNITUREN HOPPE

Einzelteile: Drückerpaaire und Lochteile, aus Aluminium

DRÜCKERPAAR *113*

mit Vierkant 8 mm;
Türstärke 27-47 mm;
Aluminium

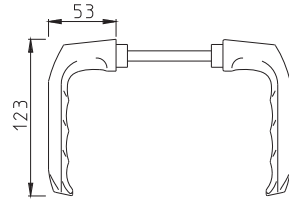

London

Ausführung	VBH Artikel-Nr.	
F1 natur	953.079 / 0100	
F2 neusilber	953.079 / 0200	
F4 bronze	953.079 / 0400	

LOCHTEIL *113*

für Vierkant 8 mm;
Aluminium

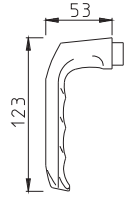

London

Ausführung	VBH Artikel-Nr.	
F1 natur	951.070 / 0100	
F2 neusilber	951.070 / 0200	
F4 bronze	951.070 / 0400	

DRÜCKERPAAR *117L*

mit Vierkant 8 mm;
Türstärke 27-47 mm;
Aluminium

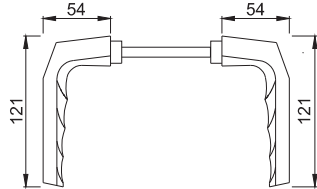

Frankfurt

Ausführung	VBH Artikel-Nr.	
F2 neusilber	427.748 / 0200	

LOCHTEIL *117L*

für Vierkant 8 mm;
Aluminium

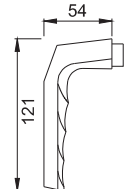

Frankfurt

Ausführung	VBH Artikel-Nr.	
F2 neusilber	611.166 / 0200	

DRÜCKERPAAR *138L*

mit Vierkant 8 mm;
Türstärke 27-47 mm;
Aluminium

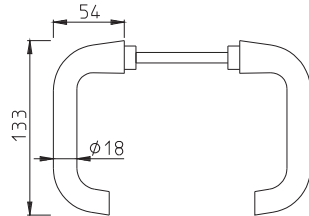

Paris

Ausführung	VBH Artikel-Nr.	
F1 natur	514.845 / 0100	
F2 neusilber	514.845 / 0200	
F4 bronze	514.845 / 0400	

LOCHTEIL *138L*

für Vierkant 8 mm;
Aluminium

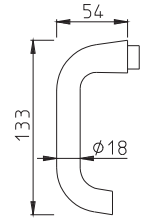

Paris

Ausführung	VBH Artikel-Nr.	
F1 natur	528.749 / 0100	
F2 neusilber	528.749 / 0200	
F4 bronze	528.749 / 0400	

ZIMMERTÜR-DRÜCKERGARNITUREN HOPPE

Einzelteile: Drückerpaaire und Lochteile, aus Aluminium

DRÜCKERPAAR *150L*

mit Vierkant 8 mm;
Türstärke 27-47 mm;
Aluminium

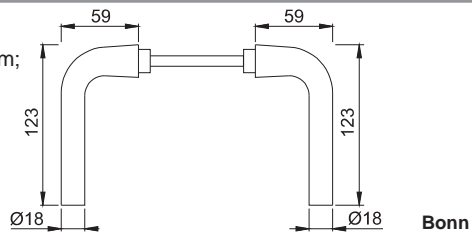

Ausführung	VBH Artikel-Nr.
F1 natur	991.154 / 0100 

LOCHTEIL *150L*

für Vierkant 8 mm;
Aluminium

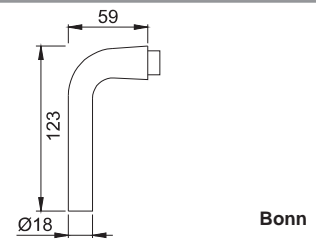

Ausführung	VBH Artikel-Nr.
F1 natur	991.158 / 0100 

DRÜCKERPAAR *199*

mit Vierkant 8 mm;
Türstärke 35-45 mm;
Aluminium

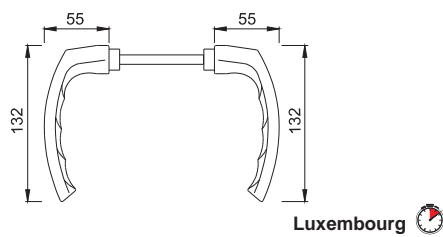

Ausführung	VBH Artikel-Nr.
F1 natur	381.645 / 0100 
F9 stahlfarbig	381.645 / 0009 

ZIMMERTÜREN-DRÜCKERGARNITUREN HOPPE

Einzelteile: Drückerpaaire und Lochteile, aus Aluminium

DRÜCKERPAAR *1400*

mit Vierkant 8 mm;
Türstärke 27-47 mm;
Aluminium

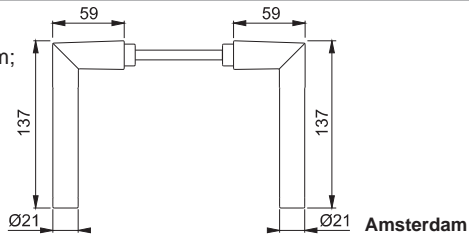

Ausführung	VBH Artikel-Nr.
F1 natur	975.769 / 0100 

LOCHTEIL *1400*

für Vierkant 8 mm;
Aluminium

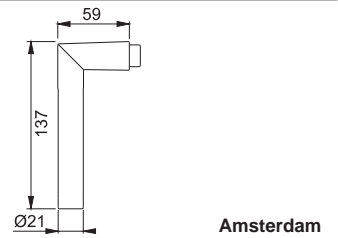



Ausführung	VBH Artikel-Nr.
F1 natur	365.699 / 0100 

DRÜCKERPAAR *1510*

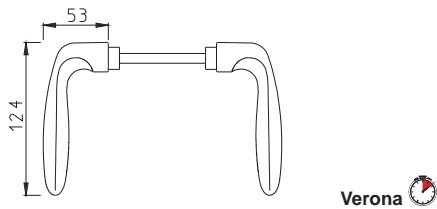
mit Vierkant 8 mm;
Türstärke 35-45 mm;
Aluminium



Ausführung	VBH Artikel-Nr.
F1 natur	381.646 / 0100 
F2 neusilber	381.646 / 0200 
F9 stahlfarbig	381.646 / 0009 

LOCHTEIL *1510*

für Vierkant 8 mm;
Aluminium

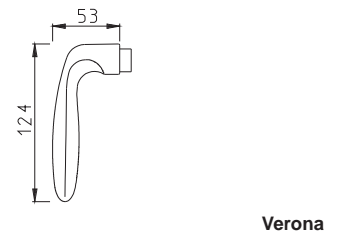

Ausführung	VBH Artikel-Nr.
F1 natur	305.041 / 0100 

Lochteil *1710*

für Vierkant 8 mm;
Aluminium

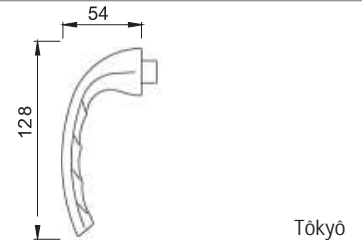

Ausführung	VBH Artikel-Nr.
F1 natur	351.348 / 0100 

ZIMMERTÜR-DRÜCKERGARNITUREN HOPPE

Einzelteile: Rosetten und Knöpfe, aus Aluminium

DRÜCKERROSETTE *42KV*

2 Stck. = 1 Paar inkl. Schrauben;
mit Rückholfeder;
für Türstärke 37-42 mm;
Aluminium

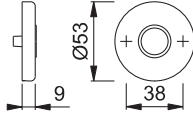

Ausführung	VBH Artikel-Nr.	
F1 natur	381.650 / 0100	
F2 neusilber	381.650 / 0200	
F4 bronze	381.650 / 0400	
F9 stahlfarbig	381.650 / 0009	

DRÜCKERROSETTE *42KV*

2 Stck. = 1 Paar inkl. Schrauben;
für Türstärke 37-42 mm;
Aluminium

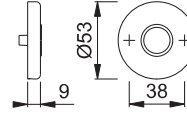

Ausführung	VBH Artikel-Nr.	
F1 natur	305.920 / 0100	
F2 neusilber	305.920 / 0200	

SCHLÜSSELROSETTE *42KV*

BB/PZ 2 Stck. = 1 Paar inkl. Schrauben;
für Türstärke 37-42 mm;
Aluminium

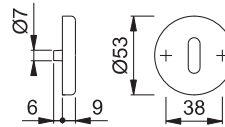

Ausführung	VBH Artikel-Nr.	
F1 natur BB	305.941 / 0100	
F1 natur PZ	305.928 / 0100	
F1 natur WC	305.950 / 0100	
F1 natur WC R/W	305.953 / 0100	

Ausführung	VBH Artikel-Nr.	
F4 bronze BB	305.941 / 0400	
F4 bronze PZ	305.928 / 0400	
F4 bronze WC	305.950 / 0400	

Ausführung	VBH Artikel-Nr.	
F2 neusilber BB	305.941 / 0200	
F2 neusilber PZ	305.928 / 0200	
F2 neusilber WC	305.950 / 0200	

Ausführung	VBH Artikel-Nr.	
F9 stahlfarbig BB	305.941 / 0009	
F9 stahlfarbig PZ	305.928 / 0009	
F9 stahlfarbig WC	305.950 / 0009	

KNOPF AUF ROSETTE *53/11*

sichtbar verschraubt;
ohne Stift;
Aluminium

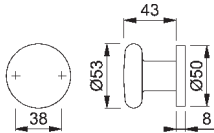

Ausführung	VBH Artikel-Nr.	
F1 natur	390.227 / 0100	

KNOPF AUF ROSETTE *58/42 KV*

zur Verschraubung von
der Gegenseite;
Stiftaufnahme M12 x 1,25;
Aluminium

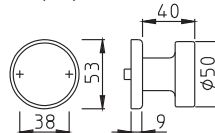

Ausführung	VBH Artikel-Nr.	
F1 natur	317.892 / 0100	



ZIMMERTÜR-DRÜCKERGARNITUREN HOPPE

Einzelteile: Kurz- / Langschilder, aus Aluminium

LANGSCHILD *201SP*

BB/PZ: 72 mm;
WC: 8/78 mm;
Aluminium

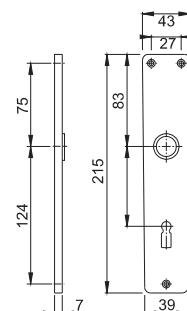

Ausführung	VBH Artikel-Nr.
F2 neusilber BB	818.144 / 0200
F2 neusilber PZ	818.145 / 0200
F2 neusilber WC	900.290 / 0200
F4 bronze BB	818.144 / 0400

KURZSCHILD *202KP*

BB/PZ: 72 mm - 2 Stck = 1 Paar;
inkl. Hülsenschraube;
für Türstärke 37-42 mm;
WC: 8/78 mm für Türstärke 37-42 mm;
Aluminium

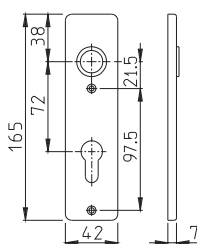

Ausführung	VBH Artikel-Nr.
F1 natur BB	968.556 / 0100
F1 natur PZ	969.501 / 0100
F1 natur WC	968.562 / 0100
F2 neusilber BB	968.556 / 0200
F2 neusilber PZ	969.501 / 0200
F2 neusilber WC	968.562 / 0200
F4 bronze BB	968.556 / 0400

LANGSCHILD *202SP*

BB/PZ: 72 mm;
WC: 8/78 mm;
Aluminium

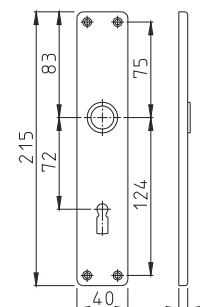

Ausführung	VBH Artikel-Nr.
F1 natur BB	953.080 / 0100
F1 natur PZ	953.087 / 0100
F1 natur WC	953.092 / 0100
F2 neusilber BB	953.080 / 0200
F2 neusilber PZ	953.087 / 0200
F2 neusilber WC	953.092 / 0200
F4 bronze BB	953.080 / 0400
F4 bronze PZ	953.087 / 0400
F4 bronze WC	953.092 / 0400

ZIMMERTÜR-DRÜCKERGARNITUREN HOPPE

Einzelteile: Kurz- / Langschild, aus Aluminium

KURZSCHILD *273KP*

BB/PZ: 72 mm;
WC: 8/78 mm für Türstärke 37-42 mm;
Aluminium

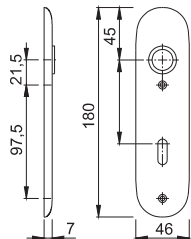

Ausführung		VBH Artikel-Nr.	
F1 natur	BB	353.990 / 0100	
F1 natur	PZ	353.992 / 0100	
F1 natur	WC	353.993 / 0100	

LANGSCHILD *273P*

mit Rückholfeder;
BB/PZ: 72 mm;
WC: 8/78 mm für Türstärke 37-42 mm;
Aluminium

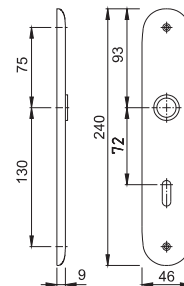

Ausführung		VBH Artikel-Nr.	
F1 natur	BB	381.647 / 0100	
F1 natur	PZ	381.648 / 0100	
F1 natur	WC	381.649 / 0100	
F2 neusilber	BB	381.647 / 0200	
F2 neusilber	PZ	381.648 / 0200	
F2 neusilber	WC	381.649 / 0200	
F9 stahlfarbig	BB	381.647 / 0009	
F9 stahlfarbig	PZ	381.648 / 0009	
F9 stahlfarbig	WC	381.649 / 0009	

KURZSCHILD *300K*

BB/PZ: 72 mm;
2 Stck = 1 Paar;
inkl. Hülsenschraube;
für Türstärke 37-42 mm;
WC: 8/78 mm für Türstärke 37-42 mm;
Aluminium

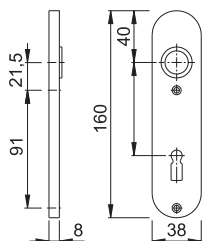

Ausführung		VBH Artikel-Nr.	
F1 natur	BB	993.831 / 0100	
F1 natur	PZ	993.830 / 0100	
F1 natur	WC	993.833 / 0100	



ZIMMERTÜR-DRÜCKERGARNITUREN HOPPE

Zubehör für Einzelteile, aus Aluminium

PROFIL-WECHSELSTIFT

für einseitig gebohrte Türen



Abmessung	Türstärke	VBH Artikel-Nr.
8 x 70 mm	40-55 mm	360.550 / 0000



PROFIL-WECHSELSTIFT

für festen Kopf
mit Gewinde M12 x 1,25



Abmessung	VBH Artikel-Nr.
8 x 80 mm M12 x 1,25	312.467 / 0000
8 x 100 mm M12 x 1,25	312.471 / 0000



PROFILSTIFT

für beidseitige Drücker



Abmessung	Türstärke	VBH Artikel-Nr.
8 x 100 mm	37- 57 mm	823.596 / 0100
8 x 120 mm	57- 77 mm	823.596 / 0121
8 x 140 mm	77- 97 mm	823.596 / 0140
8 x 160 mm	97-117 mm	823.596 / 0160



AUFSTECKHÜLSE



Abmessung	VBH Artikel-Nr.
8/10 x 15 mm	898.490 / 0000
8/10 x 30 mm	669.377 / 0000



INNENSECHSKANTSCHRAUBE



Abmessung	VBH Artikel-Nr.
M 6,0 x 12 mm	456.047 / 0000



DRÜCKER-FÜHRUNGSRINGE

Kunststoff



Farbe	VBH Artikel-Nr.
Weiß (zu F1 und F2)	774.243 / 1000
Gold (zu F4)	774.243 / 0900



WOHNUNGSEINGANGSTÜR-SCHUTZGARNITUREN HOPPE aus Aluminium

SCHUTZ-WECHSELGARNITUR ZA

61G/2222ZA/2220/113

Schild 54 x 250 mm; Stahlunterkonstruktion im Außen- und Innenschild; **außen:** gekröpfter, feststehender Knopf (ummontierbar); für vorstehende Zylinderlängen 10-18 mm; **innen:** loser Türgriff; hochfeste, verdeckte Verschraubung; Vierkant 8 mm; PZ 72 mm; inkl. Befestigungsset für Türstärke 37-42 mm; Aluminium.



London

Ausführung	VBH Artikel-Nr.
F1 natur	309.988 / 0100

SCHUTZ-WECHSELGARNITUR ZA

61G/2222ZA/2220/113

Schild 54 x 250 mm; Stahlunterkonstruktion im Außen- und Innenschild; **außen:** gekröpfter, feststehender Knopf (ummontierbar); für vorstehende Zylinderlänge 10-18 mm; **innen:** loser Türgriff; hochfeste, verdeckte Verschraubung; Vierkant 8 mm; PZ 72 mm; inkl. Befestigungsset für Türstärke 37-42 mm; Aluminium.



London

Ausführung	VBH Artikel-Nr.
F2 neusilber	309.988 / 0200

SCHUTZ-WECHSELGARNITUR

61G/2221/2220/113

Schild 54 x 250 mm; Stahlunterkonstruktion im Außen- und Innenschild; **außen:** gekröpfter, feststehender Knopf (ummontierbar); für Schildhöhe 12 mm; **innen:** loser Türgriff; hochfeste, verdeckte Verschraubung; Vierkant 8 mm; PZ 72 mm; inkl. Befestigungsset für Türstärke 37-42 mm; Aluminium.



London

Ausführung	VBH Artikel-Nr.
F1 natur	309.981 / 0100

SCHUTZGARNITUR

113/2221/2220

Schild 54 x 250 mm; Stahlunterkonstruktion im Außen- und Innenschild; **außen:** loser Türgriff, Schildhöhe 12 mm; **innen:** loser Türgriff; hochfeste, verdeckte Verschraubung; Vierkant 8 mm; PZ 72 mm; inkl. Befestigungsset für Türstärke 37-42 mm; Aluminium.



London

Ausführung	VBH Artikel-Nr.
F1 natur	311.588 / 0100

SCHUTZ-WECHSELGARNITUR

61G/2221/2220/113

Schild 54 x 250 mm; Stahlunterkonstruktion im Außen- und Innenschild; **außen:** gekröpfter, feststehender Knopf (ummontierbar); Schildhöhe 12 mm; **innen:** loser Türgriff; hochfeste, verdeckte Verschraubung; Vierkant 8 mm; PZ 72 mm; inkl. Befestigungsset für Türstärke 37-42 mm; Aluminium.



London

Ausführung	VBH Artikel-Nr.
F2 neusilber	309.981 / 0200

SCHUTZGARNITUR

113/2221/2220

Schild 54 x 250 mm; Stahlunterkonstruktion im Außen- und Innenschild; **außen:** loser Türgriff, Schildhöhe 12 mm; **innen:** loser Türgriff; hochfeste, verdeckte Verschraubung; Vierkant 8 mm; PZ 72 mm; inkl. Befestigungsset für Türstärke 37-42 mm; Aluminium.



London

Ausführung	VBH Artikel-Nr.
F2 neusilber	311.588 / 0200

SCHUTZ-WECHSELGARNITUR

61G/2221/2220/113

Schild 54 x 250 mm; Stahlunterkonstruktion im Außen- und Innenschild; **außen:** gekröpfter, feststehender Knopf (ummontierbar); Schildhöhe 12 mm; **innen:** loser Türgriff; hochfeste, verdeckte Verschraubung; Vierkant 8 mm; PZ 72 mm; inkl. Befestigungsset für Türstärke 37-42 mm; Aluminium.



London

Ausführung	VBH Artikel-Nr.
F4 bronze	309.981 / 0400

SCHUTZGARNITUR

113/2221/2220

Schild 54 x 250 mm; Stahlunterkonstruktion im Außen- und Innenschild; **außen:** loser Türgriff, Schildhöhe 12 mm; **innen:** loser Türgriff; hochfeste, verdeckte Verschraubung; Vierkant 8 mm; PZ 72 mm; inkl. Befestigungsset für Türstärke 37-42 mm; Aluminium.



London

Ausführung	VBH Artikel-Nr.
F4 bronze	311.588 / 0400

WOHNUNGSEINGANGSTÜR-SCHUTZGARNITUREN HOPPE aus Aluminium

SCHUTZ-WECHSELGARNITUR

54/2221A/2440/113

Schild 54 x 250 mm; Zamak-Unterkonstruktion im Außen- und Innenschild;

außen: gerader, feststehender Knopf;

Schildhöhe 12 mm;

innen: loser Türgriff; sichtbare Verschraubung; Vierkant 8 mm; PZ 72 mm;

inkl. Befestigungsset für Türstärke 37-42 mm; Aluminium.



London

Ausführung	VBH Artikel-Nr.
F1 natur	356.692 / 0100

SCHUTZ-WECHSELGARNITUR

54/2221A/2440/113

Schild 54 x 250 mm; Zamak-Unterkonstruktion im Außen- und Innenschild;

außen: gerader, feststehender Knopf;

Schildhöhe 12 mm;

innen: loser Türgriff; sichtbare Verschraubung; Vierkant 8 mm; PZ 72 mm;

inkl. Befestigungsset für Türstärke 37-42 mm; Aluminium.



London

Ausführung	VBH Artikel-Nr.
F2 neusilber	356.692 / 0200

SCHUTZ-WECHSELGARNITUR

54/2222A/2440/113

Schild 54 x 250 mm; Zamak-Unterkonstruktion im Außen- und Innenschild;

außen: gerader, feststehender Knopf;

Schildhöhe 15 mm;

innen: loser Türgriff; sichtbare Verschraubung; Vierkant 8 mm; PZ 72 mm;

inkl. Befestigungsset für Türstärke 37-42 mm; Aluminium.



London

Ausführung	VBH Artikel-Nr.
F2 neusilber	356.691 / 0200

SCHUTZ-WECHSELGARNITUR ZA

86G/3332ZA/3330/138L

Schild 54 x 250 mm; Stahlunterkonstruktion im Außen- und Innenschild;

außen: gekröpfter, feststehender Knopf

(ummontierbar); für vorstehende

Zylinderlänge 10-18 mm;

innen: loser Türgriff; hochfeste, verdeckte Verschraubung; Vierkant 8 mm; PZ 72 mm;

inkl. Befestigungsset für Türstärke 37-42 mm; Aluminium.



Paris

Ausführung	VBH Artikel-Nr.
F1 natur	308.379 / 0100

SCHUTZ-WECHSELGARNITUR

86G/3331/3330/138L

Schild 54 x 250 mm; Stahlunterkonstruktion im Außen- und Innenschild;

außen: gekröpfter, feststehender Knopf

(ummontierbar); Schildhöhe 12 mm;

innen: loser Türgriff; hochfeste, verdeckte Verschraubung; Vierkant 8 mm; PZ 72 mm;

inkl. Befestigungsset für Türstärke 37-42 mm; Aluminium.



Paris

Ausführung	VBH Artikel-Nr.
F1 natur	308.367 / 0100

WOHNUNGSEINGANGSTÜR-SCHUTZGARNITUREN HOPPE aus Aluminium

SCHUTZ-WECHSELGARNITUR ZA

86G/3332ZA/3330/138L

Schild 54 x 250 mm; Stahlunterkonstruktion im Außen- und Innenschild;

außen: gekröpfter, feststehender Knopf (ummontierbar); für vorstehende Zylinderlänge 10-18 mm;

innen: loser Türgriff; hochfeste, verdeckte Verschraubung; Vierkant 8 mm; PZ 72 mm; inkl. Befestigungsset für Türstärke 37-42 mm; Aluminium.



Paris

Ausführung	VBH Artikel-Nr.
F2 neusilber	308.379 / 0200

SCHUTZ-WECHSELGARNITUR

86G/3331/3330/138L

Schild 54 x 250 mm; Stahlunterkonstruktion im Außen- und Innenschild;

außen: gekröpfter, feststehender Knopf (ummontierbar); Schildhöhe 12 mm;

innen: loser Türgriff; hochfeste, verdeckte Verschraubung; Vierkant 8 mm; PZ 72 mm; inkl. Befestigungsset für Türstärke 37-42 mm; Aluminium.



Paris

Ausführung	VBH Artikel-Nr.
F2 neusilber	308.367 / 0200

SCHUTZ-WECHSELGARNITUR ZA

86G/3332ZA/3330/138L

Schild 54 x 250 mm; Stahlunterkonstruktion im Außen- und Innenschild;

außen: gekröpfter, feststehender Knopf (ummontierbar); für vorstehende Zylinderlängen 10-18 mm;

innen: loser Türgriff; hochfeste, verdeckte Verschraubung; Vierkant 8 mm; PZ 72 mm; inkl. Befestigungsset für Türstärke 37-42 mm; Aluminium.



Paris

Ausführung	VBH Artikel-Nr.
F4 bronze	308.379 / 0400

SCHUTZ-WECHSELGARNITUR

86G/3331/3330/138L

Schild 54 x 250 mm; Stahlunterkonstruktion im Außen- und Innenschild;

außen: gekröpfter, feststehender Knopf (ummontierbar); für vorstehende Zylinderlänge 10-18 mm;

innen: loser Türgriff; hochfeste, verdeckte Verschraubung; Vierkant 8 mm; PZ 72 mm; inkl. Befestigungsset für Türstärke 37-42 mm; Aluminium.



Paris

Ausführung	VBH Artikel-Nr.
F4 bronze	308.367 / 0400

SCHUTZ-GARNITUR ZA

138L/3332ZA/3330

Schild 54 x 250 mm; Stahlunterkonstruktion im Außen- und Innenschild;

außen: loser Türgriff, für vorstehende Zylinderlängen 10-18 mm;

innen: loser Türgriff; hochfeste, verdeckte Verschraubung; Vierkant 8 mm; PZ 72 mm; inkl. Befestigungsset für Türstärke 37-42 mm; Aluminium.



Paris

Ausführung	VBH Artikel-Nr.
F1 natur	308.887 / 0100

SCHUTZ-GARNITUR

138L/3331/3330

Schild 54 x 250 mm; Stahlunterkonstruktion im Außen- und Innenschild;

außen: loser Türgriff, Schildhöhe 12 mm;

innen: loser Türgriff; hochfeste, verdeckte Verschraubung; Vierkant 8 mm; PZ 72 mm; inkl. Befestigungsset für Türstärke 37-42 mm; Aluminium.



Paris

Ausführung	VBH Artikel-Nr.
F1 natur	308.872 / 0100



WOHNUNGSEINGANGSTÜR-SCHUTZGARNITUREN HOPPE aus Aluminium

SCHUTZGARNITUR

1117/2221A/2440

Schild 54 x 250 mm; Zamak-Unter-
konstruktion im Außen- und Innenschild;
außen: loser Türgriff, Schildhöhe 12 mm
innen: loser Türgriff; sichtbare
Verschraubung; Vierkant 8 mm; PZ 72 mm;
inkl. Befestigungsset für Türstärke 37-42 mm;
Aluminium.



Birmingham

Ausführung	VBH Artikel-Nr.
F1 natur	376.833 / 0100

SCHUTZGARNITUR

1117/2221A/2440

Schild 54 x 250 mm; Zamak-Unter-
konstruktion im Außen- und Innenschild;
außen: loser Türgriff, Schildhöhe 12 mm;
innen: loser Türgriff; sichtbare
Verschraubung; Vierkant 8 mm; PZ 72 mm;
inkl. Befestigungsset für Türstärke 37-42 mm;
Aluminium.



Birmingham

Ausführung	VBH Artikel-Nr.
F2 neusilber	376.833 / 0200

SCHUTZGARNITUR

1117/2222A/2440

Schild 54 x 250 mm; Zamak-Unter-
konstruktion im Außen- und Innenschild;
außen: loser Türgriff, Schildhöhe 15 mm
innen: loser Türgriff; sichtbare
Verschraubung; Vierkant 8 mm; PZ 72 mm;
inkl. Befestigungsset für Türstärke 37-42 mm;
Aluminium.



Birmingham

Ausführung	VBH Artikel-Nr.
F1 natur	376.835 / 0100

SCHUTZGARNITUR

1117/2222A/2440

Schild 54 x 250 mm; Zamak-Unter-
konstruktion im Außen- und Innenschild;
außen: loser Türgriff, Schildhöhe 15 mm;
innen: loser Türgriff; sichtbare
Verschraubung; Vierkant 8 mm; PZ 72 mm;
inkl. Befestigungsset für Türstärke 37-42 mm;
Aluminium.



Birmingham

Ausführung	VBH Artikel-Nr.
F2 neusilber	376.835 / 0200

WOHNUNGSEINGANGSTÜR-SCHUTZGARNITUREN HOPPE aus Aluminium

SCHUTZ-WECHSELGARNITUR

54/2221A/2440/1117

Schild 54 x 250 mm; Zamak-Unter-
konstruktion im Außen- und Innenschild;
außen: gerader, feststehender Knopf;
Schildhöhe 12 mm;
innen: loser Türgriff; sichtbare
Verschraubung; Vierkant 8 mm; PZ 72 mm;
inkl. Befestigungsset für Türstärke 37-42 mm;
Aluminium.



Ausführung	VBH Artikel-Nr.	
F1 natur	376.832 / 0100	

SCHUTZ-WECHSELGARNITUR

54/2221A/2440/1117

Schild 54 x 250 mm; Zamak-Unter-
konstruktion im Außen- und Innenschild;
außen: gerader, feststehender Knopf;
Schildhöhe 12 mm;
innen: loser Türgriff; sichtbare
Verschraubung; Vierkant 8 mm; PZ 72 mm;
inkl. Befestigungsset für Türstärke 37-42 mm;
Aluminium.



Ausführung	VBH Artikel-Nr.	
F2 neusilber	376.832 / 0200	

SCHUTZ-WECHSELGARNITUR

54/2222A/2440/1117

Schild 54 x 250 mm; Zamak-Unter-
konstruktion im Außen- und Innenschild;
außen: gerader, feststehender Knopf;
Schildhöhe 15 mm;
innen: loser Türgriff; sichtbare
Verschraubung; Vierkant 8 mm; PZ 72 mm;
inkl. Befestigungsset für Türstärke 37-42 mm;
Aluminium.



Ausführung	VBH Artikel-Nr.	
F1 natur	376.834 / 0100	

SCHUTZ-WECHSELGARNITUR

54/2222A/2440/1117

Schild 54 x 250 mm; Zamak-Unter-
konstruktion im Außen- und Innenschild;
außen: gerader, feststehender Knopf;
Schildhöhe 15 mm;
innen: loser Türgriff; sichtbare
Verschraubung; Vierkant 8 mm; PZ 72 mm;
inkl. Befestigungsset für Türstärke 37-42 mm;
Aluminium.





Ausführung	VBH Artikel-Nr.	
F2 neusilber	376.834 / 0200	

SCHUTZ-WECHSELGARNITUR ZA

76G/3332ZA/3440/1138

Schild 54 x 250 mm; Stahlunterkonstruktion
im Außenschild, Zamak-Unterkonstruktion
im Innenschild;
außen: gekröpfter, feststehender Knopf
(ummontierbar); für vorstehende Zylinder-
länge 10-18 mm;
innen: loser Türgriff; sichtbare
Verschraubung; Vierkant 8 mm; PZ 72 mm;
inkl. Befestigungsset für Türstärke 37-42 mm;
Aluminium.





Ausführung	VBH Artikel-Nr.	
F1 natur	375.442 / 0100	
F9 stahlfarbig	375.442 / 0009	

SCHUTZ-WECHSELGARNITUR

76G/3331/3440/1138

Schild 54 x 250 mm; Stahlunterkonstruktion
Im Außenschild, Zamak-Unterkonstruktion
im Innenschild;
außen: gekröpfter, feststehender Knopf
(ummontierbar); Schildhöhe 12 mm;
innen: loser Türgriff; sichtbare
Verschraubung; Vierkant 8 mm; PZ 72 mm;
inkl. Befestigungsset für Türstärke 37-42 mm;
Aluminium.



Ausführung	VBH Artikel-Nr.	
F1 natur	375.441 / 0100	
F9 stahlfarbig	375.441 / 0009	



WOHNUNGSEINGANGSTÜR-SCHUTZGARNITUREN HOPPE aus Aluminium

SCHUTZ-WECHSELGARNITUR ZA

76G/3332ZA/3440/1140

Schild 54 x 250 mm; Stahlunterkonstruktion im Außenschild, Zamak-Unterkonstruktion im Innenschild;

außen: gekröpfter, feststehender Knopf (ummontierbar); für vorstehende Zylinderlänge 10-18 mm;

innen: loser Türgriff; sichtbare Verschraubung; Vierkant 8 mm; PZ 72 mm; inkl. Befestigungsset für Türstärke 37-42 mm; Aluminium.



Stockholm

Ausführung	VBH Artikel-Nr.	
F1 natur	375.444 / 0100	
F9 stahlfarbig	375.444 / 0009	

SCHUTZ-WECHSELGARNITUR

76G/3331/3440/1140

Schild 54 x 250 mm; Stahlunterkonstruktion im Außenschild, Zamak-Unterkonstruktion im Innenschild;

außen: gekröpfter, feststehender Knopf (ummontierbar); Schildhöhe 12 mm;

innen: loser Türgriff; sichtbare Verschraubung; Vierkant 8 mm; PZ 72 mm; inkl. Befestigungsset für Türstärke 37-42 mm; Aluminium.



Stockholm

Ausführung	VBH Artikel-Nr.	
F1 natur	375.443 / 0100	
F9 stahlfarbig	375.443 / 0009	

SCHUTZ-WECHSELGARNITUR ZA

86G/3332ZA/3330/1400

Schild 54 x 250 mm; Stahlunterkonstruktion im Außen- und Innenschild;

außen: gekröpfter, feststehender Knopf (ummontierbar); für vorstehende Zylinderlängen 10-18 mm;

innen: loser Türgriff; hochfeste, verdeckte Verschraubung; Vierkant 8 mm; PZ 72 mm; inkl. Befestigungsset für Türstärke 37-42 mm; Aluminium.



Amsterdam

Ausführung	VBH Artikel-Nr.	
F1 natur	385.687 / 0100	

SCHUTZ-WECHSELGARNITUR

86G/3331/3330/1400

Schild 54 x 250 mm; Stahlunterkonstruktion im Außen- und Innenschild;

außen: gekröpfter, feststehender Knopf (ummontierbar); Schildhöhe 12 mm;

innen: loser Türgriff; hochfeste, verdeckte Verschraubung; Vierkant 8 mm; PZ 72 mm; inkl. Befestigungsset für Türstärke 37-42 mm; Aluminium.



Amsterdam

Ausführung	VBH Artikel-Nr.	
F1 natur	367.921 / 0100	

SCHUTZ-WECHSELGARNITUR ZA

86G/3332ZA/3330/1510

Schild 54 x 250 mm; Stahlunterkonstruktion im Außen- und Innenschild;

außen: gekröpfter, feststehender Knopf (ummontierbar); für vorstehende Zylinderlängen 10-18 mm;

innen: loser Türgriff; hochfeste, verdeckte Verschraubung; Vierkant 8 mm; PZ 72 mm; inkl. Befestigungsset für Türstärke 37-42 mm; Aluminium.



Verona

Ausführung	VBH Artikel-Nr.	
F1 natur	324.617 / 0100	

SCHUTZ-WECHSELGARNITUR

86G/3331/3330/1510

Schild 54 x 250 mm; Stahlunterkonstruktion im Außen- und Innenschild;

außen: gekröpfter, feststehender Knopf (ummontierbar); Schildhöhe 12 mm;

innen: loser Türgriff; hochfeste, verdeckte Verschraubung; Vierkant 8 mm; PZ 72 mm; inkl. Befestigungsset für Türstärke 37-42 mm; Aluminium.



Verona

Ausführung	VBH Artikel-Nr.	
F1 natur	324.818 / 0100	

WOHNUNGSEINGANGSTÜR-SCHUTZGARNITUREN HOPPE aus Aluminium

SCHUTZ-WECHSELGARNITUR

76G/3332ZA/3440/1515

Schild 54 x 250 mm; Stahlunterkonstruktion im Außenschild, Zamak-Unterkonstruktion im Innenschild;

außen: gekröpfter, feststehender Knopf (ummontierbar); für vorstehende Zylinderlängen 10-18 mm;

innen: loser Türgriff; sichtbare Verschraubung; Vierkant 8 mm; PZ 72 mm; inkl. Befestigungsset für Türstärke 37-42 mm; Aluminium.



Vitória

Ausführung	VBH Artikel-Nr.	
F1 natur	375.446 / 0100	
F9 stahlfarbig	375.446 / 0009	

SCHUTZ-WECHSELGARNITUR

76G/3331/3440/1515

Schild 54 x 250 mm; Stahlunterkonstruktion im Außenschild, Zamak-Unterkonstruktion im Innenschild;

außen: gekröpfter, feststehender Knopf (ummontierbar); Schildhöhe 12 mm;

innen: loser Türgriff; sichtbare Verschraubung; Vierkant 8 mm; PZ 72 mm; inkl. Befestigungsset für Türstärke 37-42 mm; Aluminium.



Vitória

Ausführung	VBH Artikel-Nr.	
F1 natur	375.445 / 0100	
F9 stahlfarbig	375.445 / 0009	

SCHUTZ-WECHSELGARNITUR

76G/3331/3440/1710

Schild 54 x 250 mm; Stahl-Unterkonstruktion im Außenschild, Zamak-Unterkonstruktion im Innenschild;

außen: gekröpfter, feststehender Knopf (ummontierbar); Schildhöhe 12 mm;

innen: loser Türgriff; sichtbare Verschraubung; Vierkant 8 mm; PZ 72 mm; inkl. Befestigungsset für Türstärke 37-42 mm; Aluminium.



Tōkyō

Ausführung	VBH Artikel-Nr.	
F1 natur	386.682 / 0100	

BEF.SET FÜR SCHUTZ-WECHSELGARNITUR

abweichende Türstärken (TS)



M6

ES0

ES1

ES 0	ES 1	VBH Artikel-Nr.	
	TS 42 - 47	313.835 / 0000	
TS 42 - 47	TS 47 - 52	324.706 / 0000	
TS 47 - 52	TS 52 - 57	334.723 / 0000	
TS 52 - 57	TS 57 - 62	313.837 / 0000	
TS 57 - 62	TS 62 - 67	334.724 / 0000	
TS 62 - 67	TS 67 - 72	313.838 / 0000	



WOHNUNGSEINGANGSTÜR-KOMBI-SCHUTZGARNITUREN HOPPE aus Aluminium

KOMBI-SCHUTZ

Nur die Kombination des Knopfschildes für Kombi-Schutz auf der Türaußenseite mit einer Rosetten-Halbgarnitur für Kombi-Schutz auf der Türinnenseite entspricht den Anforderungen der Schutzklasse ES1 (SK2)



KNOPFSCHILD FÜR KOMBI-SCHUTZ ZA

86G/3332ZA ES1 (SK2)
Schild 54 x 250 mm; erfüllt die Anforderungen nach DIN 18257; Stahlunterkonstruktion; gekröpfter, feststehender Knopf (ummontierbar); für vorstehende Zylinderlänge 10-18 mm; Schildhöhe 12 mm; verdeckte Verschraubung; Vk. 8 mm; PZ 72 mm; inkl. Befestigungsset für TS 37-42 mm
innen: zur Kombination mit Rosetten-Halbgarnitur (s.u.); Aluminium.



Ausführung	VBH Artikel-Nr.
F1 natur	324.678 / 0100

ROSETTEN-HALBGRT. FÜR KOMBI-SCHUTZ

138L/42/42S
Rosetten-Ø 53 mm; Randhöhe 9 mm; Türgriff lose; Stahlunterkonstruktion mit Stütznocken; vorgerichtet für verdeckte, lockerungssichere Verschraubung; für 8 mm Vierkant; Aluminium.



Ausführung	VBH Artikel-Nr.
F1 natur	324.660 / 0100

ROSETTEN-HALBGRT. FÜR KOMBI-SCHUTZ

1138/42/42S
Rosetten-Ø 53 mm; Randhöhe 9 mm; Türgriff lose; Stahlunterkonstruktion mit Stütznocken; vorgerichtet für verdeckte, lockerungssichere Verschraubung; für 8 mm Vierkant; Aluminium.



Ausführung	VBH Artikel-Nr.
F1 natur	375.436 / 0100

ROSETTEN-HALBGRT. FÜR KOMBI-SCHUTZ

1140/42/42S
Rosetten-Ø 53 mm; Randhöhe 9 mm; Türgriff lose; Stahlunterkonstruktion mit Stütznocken; vorgerichtet für verdeckte, lockerungssichere Verschraubung; für 8 mm Vierkant; Aluminium.



Ausführung	VBH Artikel-Nr.
F1 natur	375.438 / 0100

ROSETTEN-HALBGRT. FÜR KOMBI-SCHUTZ

1400/42/42S
Rosetten-Ø 53 mm; Randhöhe 9 mm; Türgriff lose; Stahlunterkonstruktion mit Stütznocken; vorgerichtet für verdeckte, lockerungssichere Verschraubung; für 8 mm Vierkant; Aluminium.



Ausführung	VBH Artikel-Nr.
F1 natur	389.557 / 0100

ROSETTEN-HALBGRT. FÜR KOMBI-SCHUTZ

1510/42/42S
Rosetten-Ø 53 mm; Randhöhe 9 mm; Türgriff lose; Stahlunterkonstruktion mit Stütznocken; vorgerichtet für verdeckte, lockerungssichere Verschraubung; für 8 mm Vierkant; Aluminium.



Ausführung	VBH Artikel-Nr.
F1 natur	324.652 / 0100

DG 60.AL.RS

Metallunterkonstruktion
mit 8 mm Vierkantstift,
Drücker fest/drehbar
gelagert;
mit Hochhaltefeder;
für Türstärke
37 - 42 mm,
F1 Aluminium natur.

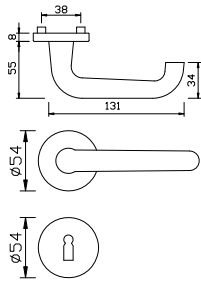

Fenstergriff
FG60.AL

Ausführung	VBH Artikel-Nr.	
BB	328.244 / 0100	
PZ	328.245 / 0100	
WC	328.246 / 0100	
Fenstergriff 10/32 mm	310.895 / 0100	

DG 60L.AL.RS

**Kunststoff-
Unterkonstruktion**
mit 8 mm Vierkantstift,
Drücker lose gelagert,
mit Hochhaltefeder,
für Türstärke
37 - 42 mm,
F1 Aluminium natur.

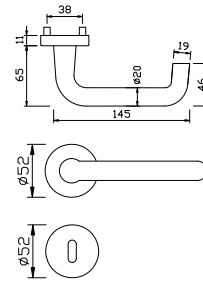

Fenstergriff
FG60.AL

Ausführung	VBH Artikel-Nr.	
BB	364.430 / 0100	
PZ	364.431 / 0100	
WC	364.432 / 0100	
Fenstergriff 10/32 mm	310.895 / 0100	

DG 61.AL.RS

Metallunterkonstruktion
mit 8 mm Vierkantstift,
Drücker fest/drehbar
gelagert;
mit Hochhaltefeder;
für Türstärke
37 - 42 mm,
F1 Aluminium natur.

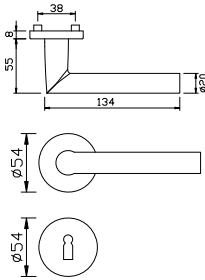

Fenstergriff
FG61.AL

Ausführung	VBH Artikel-Nr.	
BB	328.247 / 0100	
PZ	328.248 / 0100	
WC	328.249 / 0100	
Fenstergriff 10/32 mm	310.685 / 0100	

DG 61L.AL.RS

**Kunststoff-
Unterkonstruktion**
mit 8 mm Vierkantstift,
Drücker lose gelagert,
mit Hochhaltefeder,
für Türstärke
37 - 42 mm,
F1 Aluminium natur.

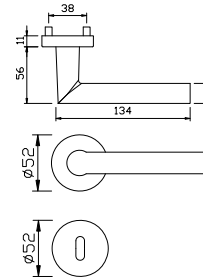

Fenstergriff
FG61.AL

Ausführung	VBH Artikel-Nr.	
BB	364.436 / 0100	
PZ	364.437 / 0100	
WC	364.438 / 0100	
Fenstergriff 10/32 mm	310.685 / 0100	

DG 65.AL.RS

Metallunterkonstruktion
mit 8 mm Vierkantstift,
Drücker fest/drehbar
gelagert;
mit Hochhaltefeder;
für Türstärke
37 - 42 mm,
F1 Aluminium natur.

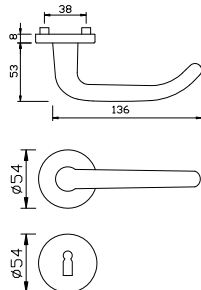

Fenstergriff
FG65.AL

Ausführung	VBH Artikel-Nr.	
BB	328.241 / 0100	
PZ	328.242 / 0100	
WC	328.243 / 0100	
Fenstergriff 10/32 mm	310.881 / 0100	

DG 62L.AL.RS

**Kunststoff-
Unterkonstruktion**
mit 8 mm Vierkantstift,
Drücker lose gelagert,
mit Hochhaltefeder,
für Türstärke
37 - 42 mm,
F1 Aluminium natur.

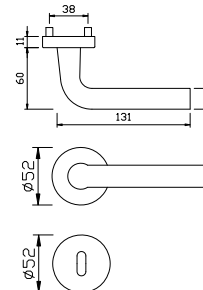

Fenstergriff
FG62.AL

Ausführung	VBH Artikel-Nr.	
BB	364.442 / 0100	
PZ	364.443 / 0100	
WC	364.444 / 0100	
Fenstergriff 10/32 mm	310.901 / 0100	





ZIMMERTÜR-DRÜCKERGARNITUREN FSB aus Messing

DG 1023.MS.RS

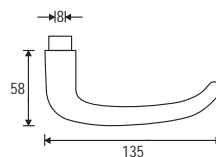
1023/1731/1735
Türstärke 38 - 42 mm;
4205 Messing poliert lackiert.





Ausführung	VBH Artikel-Nr.
BB	307.159 / 7100 ^B 
PZ	307.158 / 7100 ^B 
WC	307.160 / 7100 ^B 

DG 1102.MS.RS

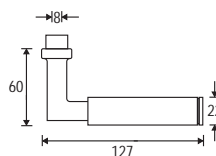
1102/1731/1735
Türstärke 38 - 42 mm;
4205 Messing poliert lackiert.



Ausführung	VBH Artikel-Nr.
BB	991.780 / 7100 ^B 
PZ	991.782 / 7100 ^B 
WC	991.784 / 7100 ^B 

ZIMMERTÜR-DRÜCKERGARNITUREN FSB

Einzelteile: Drückerpaare und Lochteile, aus Messing

DRÜCKERPAAR *1023*

mit 8 mm Vierkant
für Türstärke 38 - 42 mm
Messing

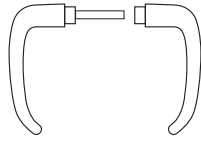

Oberfläche	VBH Artikel-Nr.
4205 poliert lackiert	826.905 / 7100 

LOCHTEIL *1023*

für 8 mm Vierkant
Messing

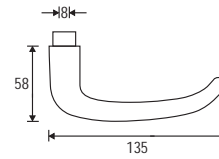

Oberfläche	VBH Artikel-Nr.
4205 poliert lackiert	863.496 / 7100 

DRÜCKERPAAR *1102*

mit 8 mm Vierkant
für Türstärke 38 - 42 mm
Messing

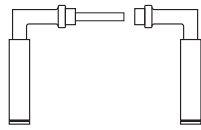

Oberfläche	VBH Artikel-Nr.
4205 poliert lackiert	911.125 / 7100 

LOCHTEIL *1102*

für 8 mm Vierkant
Messing

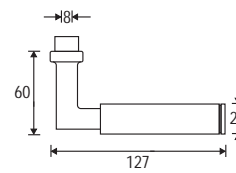

Oberfläche	VBH Artikel-Nr.
4205 poliert lackiert	962.612 / 7100 

ZIMMERTÜR-DRÜCKERGARNITUREN FSB

Einzelteile: Rosetten und Türkopf, aus Messing

DRÜCKERROSETTE *1731*

2 Stk = 1 Paar
inkl. Schrauben
für Türstärke
38 - 42 mm
Messing

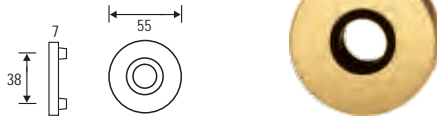

Oberfläche	VBH Artikel-Nr.
4205 poliert lackiert	788.104 / 7000 

GEGENROSETTE FÜR TÜRKNÖPFE *1731 50*

Messing

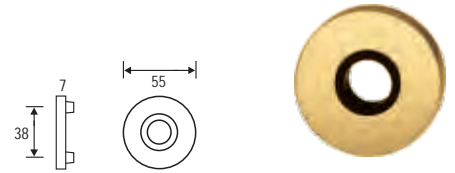



Oberfläche	VBH Artikel-Nr.
4205 poliert lackiert	918.762 / 7100 

SCHLÜSSELROSETTE *1735*

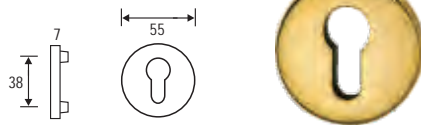
2 Stk = 1 Paar
inkl. Schrauben
für Türstärke
38 - 42 mm
Messing



Oberfläche	VBH Artikel-Nr.
4205 poliert lackiert BB	711.489 / 7100 
4205 poliert lackiert PZ	711.497 / 7000 

BAD-ROSETTENPAAR *1735 0054*

für Türstärke
38 - 42 mm
Messing

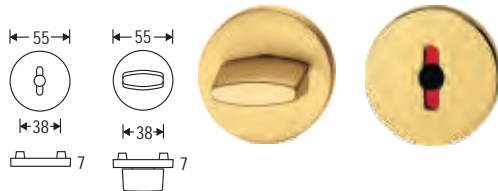

Oberfläche	VBH Artikel-Nr.
4205 poliert lackiert	427.071 / 7000 

TÜRKNOPF RUND FEST *2302 06*

Zur Verschraubung von Gegenseite.
Schraublochabstand 38 mm.
Mit Gewinde M12;
Messing

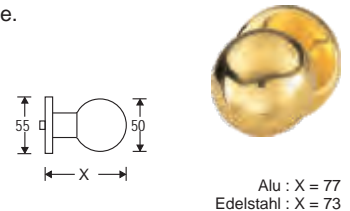

Oberfläche	VBH Artikel-Nr.
4205 poliert lackiert	918.757 / 7100 

ZIMMERTÜR-DRÜCKERGARNITUREN FSB

Zubehör für Einzelteile, aus Aluminium

STABILSTIFT FÜR ZWEI LOCHTEILE *0102*

als Hilfslösung für die Fertigung eines Türdrückerpaares aus zwei Lochteilen oder Lochteil und Türkopf; die Maßangaben für die Türstärke gehen von einer Schild- bzw. Rosettendicke von 7 mm aus.

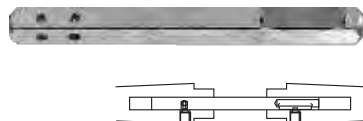

Ausführung	Türstärke	VBH Artikel-Nr.
8 x 100 mm	36 - 55 mm	921.174 / 0000
8 x 120 mm	56 - 75 mm	306.886 / 0000
8 x 140 mm	76 - 95 mm	306.888 / 0000

WECHSELSTIFT FÜR TÜRKNOPF FEST *0107*

mit Gewinde M12; Die Maßangaben für die Türstärke (TS) gehen von einer Schild- bzw. Rosettendicke von 7 mm aus.



Ausführung	Türstärke	VBH Artikel-Nr.
8/10 x 105 mm	56 - 65 mm	894.743 / 0105
8/10 x 115 mm	66 - 75 mm	894.743 / 0115
8/10 x 125 mm	76 - 85 mm	309.110 / 0000

WECHSELSTIFT *0115/0116*

für einseitig gebohrte Türen
Wechselstift 0115 (8 und 10 mm)
und 0116 (abgesetzt 8/10 mm)



Ausführung	Maß X	VBH Artikel-Nr.
8 x 60 mm	20 - 24 mm	383.081 / 0060
8 x 65 mm	25 - 29 mm	383.081 / 0065
8 x 70 mm	30 - 34 mm	383.081 / 0070
8 x 75 mm	35 - 39 mm	383.081 / 0075
8 x 80 mm	40 - 44 mm	383.081 / 0080
10 x 60 mm	20 - 24 mm	383.082 / 0060
10 x 65 mm	25 - 29 mm	383.082 / 0065
10 x 70 mm	30 - 34 mm	383.082 / 0070
10 x 75 mm	35 - 39 mm	383.082 / 0075
10 x 80 mm	40 - 44 mm	383.082 / 0080
8/10 x 65 mm	25 - 29 mm	383.083 / 0065
8/10 x 70 mm	30 - 34 mm	383.083 / 0070
8/10 x 75 mm	35 - 39 mm	383.083 / 0075
8/10 x 80 mm	40 - 44 mm	383.083 / 0080

WECHSELSTIFT FÜR TÜRKNOPF FEST *0177*

mit Gewinde M12;
die Maßangaben
für die Türstärke gehen
von einer Schild- bzw.
Rosettendicke von 7 mm aus.



Ausführung	Türstärke	VBH Artikel-Nr.
8 x 85 mm	36 - 45 mm	885.981 / 0085
8 x 95 mm	46 - 55 mm	885.981 / 0095
8 x 105 mm	56 - 65 mm	885.981 / 0105
8 x 115 mm	66 - 75 mm	885.981 / 0115
10 x 105 mm	56 - 65 mm	894.734 / 0105
10 x 115 mm	66 - 75 mm	894.734 / 0115
10 x 125 mm	76 - 85 mm	894.734 / 0125

HINWEIS MASS X

Das Maß X ist die Entfernung von der Oberkante der Schild- oder Rosettenführung bis zur Oberkante der Schlossnuss.

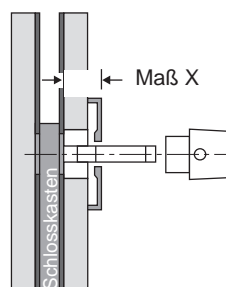

VERSTÄRKUNGSHÜLSE 8 / 10 MM

aus Kunststoff,
zum Ausgleich
Türdrückerstift / Schlossnuss

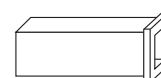

Ausführung	VBH Artikel-Nr.
Verstärkungshülse 8 / 10 mm	867.351 / 0000

ZIMMERTÜR-DRÜCKERGARNITUREN FSB

Einzelteile: Schrauben

GEWINDESCHRAUBE DIN 963

Zur Verschraubung des Türknopfes rund von der Gegenseite.



Ausführung	Türstärke	VBH Artikel-Nr.	
M5 x 60 mm	47 - 61 mm	660.450 / 4010	
M5 x 70 mm	62 - 71 mm	660.469 / 4010	
M5 x 80 mm	72 - 81 mm	660.477 / 4010	
M5 x 90 mm	82 - 91 mm	745.294 / 4010	
M5 x 100 mm	92 - 101 mm	828.078 / 4070	

LIKO-BLECHSCHRAUBE DIN 7983 *0302*

für die Rosetten-Montage ab Türstärke 42 mm



Ausführung	Türstärke	VBH Artikel-Nr.	
4,2 x 50 mm	42 - 46 mm	734.799 / 4010	
4,2 x 55 mm	47 - 51 mm	919.009 / 4010	
4,2 x 60 mm	52 - 56 mm	919.013 / 4010	
4,2 x 65 mm	57 - 61 mm	919.010 / 4010	
4,2 x 70 mm	62 - 66 mm	919.014 / 4010	
4,2 x 75 mm	67 - 71 mm	919.011 / 4010	

ZIMMERTÜR-DRÜCKERGARNITUREN HOPPE aus Messing

DG 112.MS.LS

M112PL/310P

Türstärke 37-47 mm
(WC: Türstärke 37-42 mm)
Schild 45 x 230 mm
F71 Messing poliert

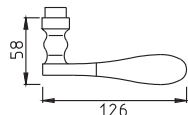

Potsdam

Ausführung	VBH Artikel-Nr.	
BB	939.132 / 7100	
PZ	939.135 / 7100	
WC	939.094 / 7100	

DG 112.MS.LS

M112PL/310P

Türstärke 37-47 mm
(WC: Türstärke 37-42 mm)
Schild 45 x 230 mm
F73 Messing brüniert

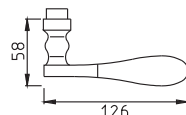

Potsdam

Ausführung	VBH Artikel-Nr.	
BB	939.132 / 7300	
WC	939.094 / 7300	

DG 112.MS.LS

M112SLN/2007

Türstärke 37-47 mm
(WC: Türstärke 37-42 mm)
Schild 52 x 222 mm
F71 Messing poliert

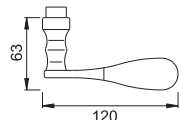

Weimar

Ausführung	VBH Artikel-Nr.	
BB	384.601 / 7100	
WC	384.602 / 7100	

DG 112.MS.LS

M112SLN/2007

Türstärke 37-47 mm
(WC: Türstärke 37-42 mm)
Schild 52 x 222 mm
F73 Messing brüniert

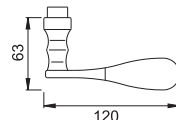

Weimar

Ausführung	VBH Artikel-Nr.	
BB	384.601 / 7300	
WC	384.602 / 7300	

DG 112.MS.LS

M112SLN/2021

Türstärke 37-47 mm
(WC: Türstärke 37-42 mm)
Schild 39/45 x 222 mm
F71 Messing poliert

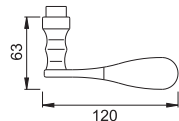

Caracas

Ausführung	VBH Artikel-Nr.	
BB	384.152 / 7100	
WC	384.153 / 7100	

DG 112.MS.LS

M112SLN/2021

Türstärke 37-47 mm
(WC: Türstärke 37-42 mm)
Schild 39/45 x 222 mm
F73 Messing brüniert

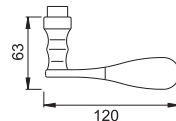

Caracas

Ausführung	VBH Artikel-Nr.	
BB	384.152 / 7300	
WC	384.153 / 7300	



ZIMMERTÜR-DRÜCKERGARNITUREN HOPPE aus Messing

DG 151.MS.RS

M151/42KV/42KVS
mit Rückholfeder
Türstärke 37-42 mm
F71 Messing poliert

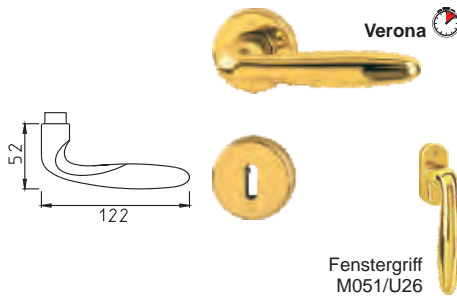

Fenstergriff
M051/U26

Ausführung	VBH Artikel-Nr.	
BB	380.247 / 7100	
PZ	380.248 / 7100	
WC	380.249 / 7100	
Fenstergriff 10 / 32mm	987.091 / 7100	

DG 151.MS.RS

M151/42KV/42KVS
mit Rückholfeder
Türstärke 37-42 mm
F49 Messing verchromt



Verona

Ausführung	VBH Artikel-Nr.	
BB	380.247 / 4900	
PZ	380.248 / 4900	
WC	380.249 / 4900	

DG 151.MS.RS

M151/42KV/42KVS
mit Rückholfeder
Türstärke 37-42 mm
F98 Messing matt
verchromt

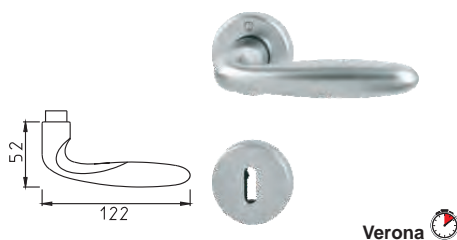

Verona

Ausführung	VBH Artikel-Nr.	
BB	380.247 / 9800	
PZ	380.248 / 9800	
WC	380.249 / 9800	

DG 151.MS.LS

M151/302
Türstärke 37-47 mm
(WC: Türstärke 37-42 mm)
Schild 41 x 219 mm
F71 Messing poliert

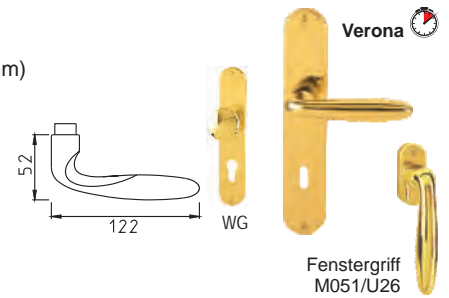

Fenstergriff
M051/U26

Ausführung	VBH Artikel-Nr.	
BB	381.702 / 7100	
PZ	381.703 / 7100	
WC	381.704 / 7100	
WG	381.705 / 7100	
Fenstergriff 10 / 32 mm	987.091 / 7100	

DG 151.MS.LS

M151/302
Türstärke 37-47 mm
(WC: Türstärke 37-42 mm)
Schild 41 x 219 mm
F49 Messing verchromt

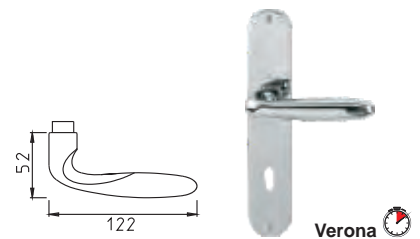

Verona

Ausführung	VBH Artikel-Nr.	
BB	381.702 / 4900	
WC	381.704 / 4900	

DG 151.MS.LS

M151/302
Türstärke 37-47 mm
(WC: Türstärke 37-42 mm)
Schild 41 x 219 mm
F98 Messing matt
verchromt

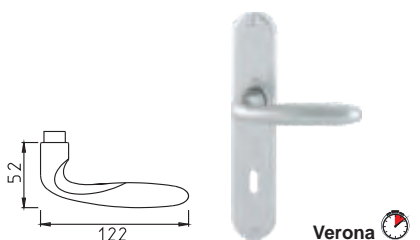

Verona

Ausführung	VBH Artikel-Nr.	
BB	381.702 / 9800	
WC	381.704 / 9800	

ZIMMERTÜR-DRÜCKERGARNITUREN HOPPE aus Messing

DG 156.MS.RS

M156/19KV/19KVS
mit Rückholfeder
Türstärke 37-42 mm
F49/F98 Messing verchromt/
matt verchromt

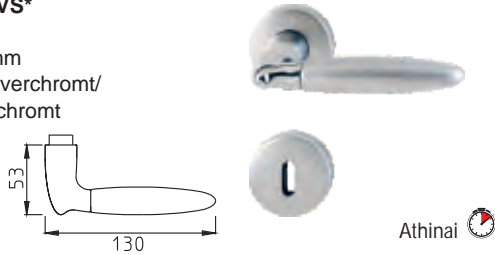

Ausführung	VBH Artikel-Nr.	
BB	379.542 / 4230	
WC	379.543 / 4230	

DG 166.MS.LS

M166SN/2700
fest drehbar mit Rück-
holfeder, Türstärke 37-47 mm
(WC: Türstärke 37-42 mm)
Schild 45 x 248 mm
F71 Messing poliert

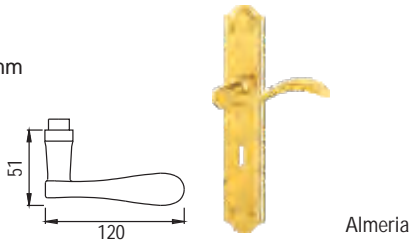

Ausführung	VBH Artikel-Nr.	
BB	371.525 / 7100	
WC ls	371.526 / 7101	
WC rs	371.526 / 7102	

DG 166.MS.LS

M166SN/2700
fest drehbar mit Rück-
holfeder, Türstärke 37-47 mm
(WC: Türstärke 37-42 mm)
Schild 45 x 248 mm
F73 Messing brüniert

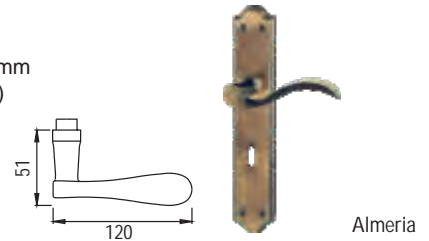

Ausführung	VBH Artikel-Nr.	
BB	371.525 / 7300	
WC ls	371.526 / 7301	
WC rs	371.526 / 7302	

DG 171.MS.LS

M171/332P
fest drehbar mit Rück-
holfeder, Türstärke 37-47 mm
(WC: Türstärke 37-42 mm)
Schild 38 x 228 mm
F41 Messing satiniert
verchromt

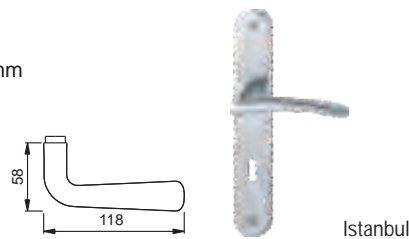

Ausführung	VBH Artikel-Nr.	
BB	371.527 / 4100	
WC ls	371.528 / 4101	
WC rs	371.528 / 4102	

DG 171.MS.LS

M171/332P
fest drehbar mit Rück-
holfeder, Türstärke 37-47 mm
(WC: Türstärke 37-42 mm)
Schild 38 x 228 mm
F71 Messing poliert

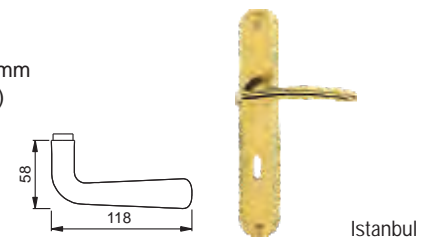

Ausführung	VBH Artikel-Nr.	
BB	371.527 / 7100	
WC ls	371.528 / 7101	
WC rs	371.528 / 7102	



ZIMMERTÜR-DRÜCKERGARNITUREN HOPPE aus Messing

DG 195.MS.RS

M195/15KV/15KVS
Türstärke 37-42 mm
F49/F69 Messing verchromt/
Edelstahl matt

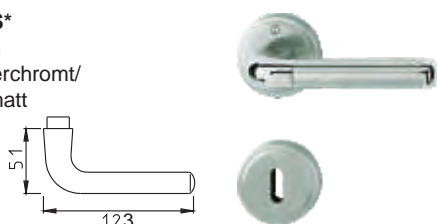

Cortina

Ausführung	VBH Artikel-Nr.	
BB	322.354 / 4269	
WC	322.360 / 4269	

DG 1515.MS.RS

M1515/23KV/23KVS
mit Rückholfeder
Türstärke 37-42 mm
F41 Messing
satiniert verchromt

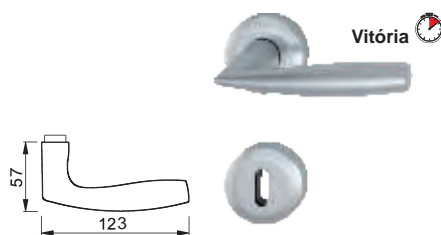

Vitória

Ausführung	VBH Artikel-Nr.	
BB	379.863 / 4100	
WC	379.864 / 4100	

DG 1515.MS.RS

M1515/23KV/23KVS
mit Rückholfeder
Türstärke 37-42 mm
F71 Messing poliert

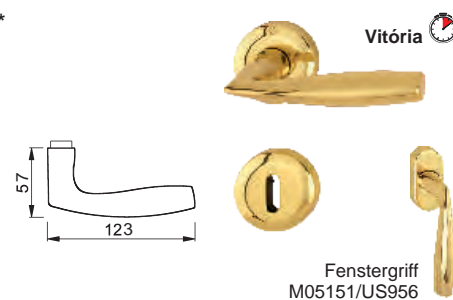

Vitória

Fenstergriff
M05151/US956

Ausführung	VBH Artikel-Nr.	
BB	379.863 / 7100	
WC	379.864 / 7100	
Fenstergriff 10 / 32 mm	375.340 / 7100	

DG 1530.MS.RS

M1530/23KV/23KVS
mit Rückholfeder
Türstärke 37-42 mm
F71 Messing poliert

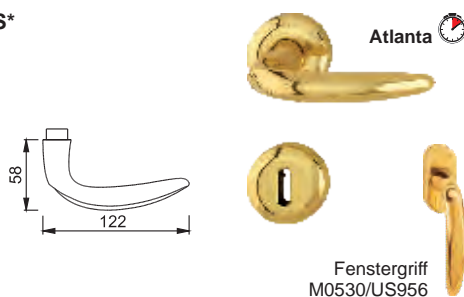

Atlanta

Fenstergriff
M0530/US956

Ausführung	VBH Artikel-Nr.	
BB	379.865 / 7100	
WC	379.866 / 7100	
Fenstergriff 10 / 32 mm	371.205 / 7100	

DG 1530.MS.LS

M1530/302
Türstärke 37-47 mm
(WC: Türstärke 37-42 mm)
Schild 41 x 219 mm
F71 Messing poliert

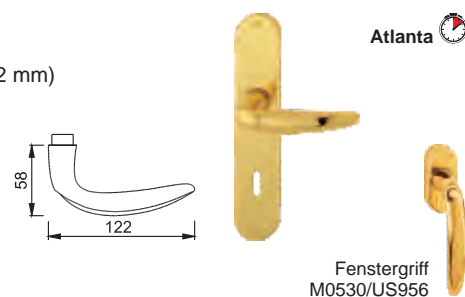

Atlanta

Fenstergriff
M0530/US956

Ausführung	VBH Artikel-Nr.	
BB	381.706 / 7100	
PZ	381.707 / 7100	
WC	381.708 / 7100	
Fenstergriff 10 / 32 mm	371.205 / 7100	

ZIMMERTÜR-DRÜCKERGARNITUREN HOPPE aus Messing

DG 1535.MS.RS

M1535/19KV/19KVS

mit Rückholfeder
TS 37-42 mm
F75-R Messing

poliert/satiniert
Resista

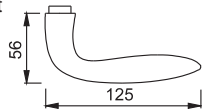

Genova

Ausführung	VBH Artikel-Nr.	
BB	379.544 / 7500	
WC	379.545 / 7500	

DG 1535.MS.RS

M1535/19KV/19KVS

mit Rückholfeder
TS 37-42 mm
F45-R Messing satiniert

verchromt
Resista

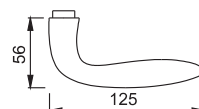

Genova

Ausführung	VBH Artikel-Nr.	
BB	379.544 / 4500	
WC	379.545 / 4500	

DG 1545.MS.RS

M1545/23KV/23KVS

mit Rückholfeder
TS 37-42 mm
F71 Messing poliert

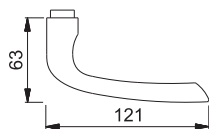

Fenstergriff
M0545/US956

Ausführung	VBH Artikel-Nr.	
BB	378.449 / 7100	
WC	378.450 / 7100	
Fenstergriff 10 / 32 mm	378.451 / 7100	

DG 1545.MS.RS

M1545/23KV/23KVS

mit Rückholfeder
TS 37-42 mm
F41 Messing
satiniert verchromt

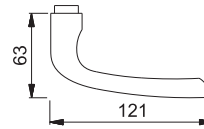

Fenstergriff
M0545/US956

Ausführung	VBH Artikel-Nr.	
BB	378.449 / 4100	
WC	378.450 / 4100	
Fenstergriff 10 / 32 mm	378.451 / 4100	

DG 1545.MS.RS

M1545/23KV/23KVS

mit Rückholfeder
TS 37-42 mm
F49 Messing

verchromt

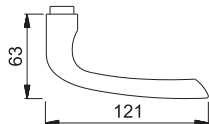

Fenstergriff
M0545/US956

Ausführung	VBH Artikel-Nr.	
BB	378.449 / 4900	
WC	378.450 / 4900	
Fenstergriff 10 / 32 mm	378.451 / 4900	

ZIMMERTÜR-DRÜCKERGARNITUREN HOPPE aus Messing

DG 1558.MS.RS

M1558/18KV/18KVS
mit Rückholfeder
Türstärke 37-42 mm
F41-R Messing
satiniert verchromt
Resista

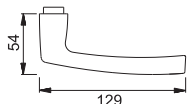

Acapulco

Ausführung	VBH Artikel-Nr.
BB	389.580 / 4100
WC	389.581 / 4100

DG 1558.MS.RS

M1558/18KV/18KVS
mit Rückholfeder
Türstärke 37-42 mm
F49-R Messing
verchromt Resista

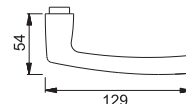

Acapulco

Ausführung	VBH Artikel-Nr.
BB	389.580 / 4900
WC	389.581 / 4900

DG 1602.MS.RS

M1602/19KV/19KVS
mit Rückholfeder
Türstärke 37-42 mm
F49/F9 Messing verchromt/
Alu stahlfarbig

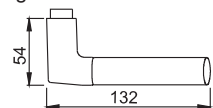

Bergen

Ausführung	VBH Artikel-Nr.
BB	379.546 / 4209
WC	379.547 / 4209

DG 1602.MS.RS

M1602/19KV/19KVS
mit Rückholfeder
Türstärke 37-42 mm
F72/F9 Messing matt/
Alu stahlfarbig

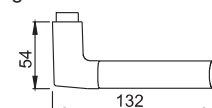

Bergen

Ausführung	VBH Artikel-Nr.
BB	379.546 / 7209
WC	379.547 / 7209

DG 1710.MS.LS

M1710RH/265
mit Rückholfeder
Türstärke 37-47 mm
Schild 41 x 239 mm
F71 Messing poliert

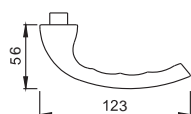

Tōkyō

Ausführung	VBH Artikel-Nr.
BB	381.709 / 7100

DG 1710.MS.RS

M1710RH/42KV/42KVS
mit Rückholfeder
Türstärke 37-42 mm
F71 Messing poliert

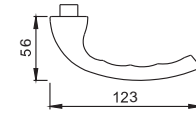

Tōkyō

Ausführung	VBH Artikel-Nr.
BB	380.245 / 7100
WC	380.246 / 7100

DG 1710.MS.RS

M1710RH/42KV/42KVS
mit Rückholfeder
Türstärke 37-42 mm
F41 Messing
satiniert verchromt

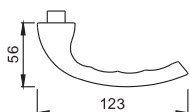

Tōkyō

Ausführung	VBH Artikel-Nr.
BB	380.245 / 4100
WC	380.246 / 4100

ZIMMERTÜR-DRÜCKERGARNITUREN HOPPE aus Messing

DG 1941.MS.RS

M1941/17KV/17KVS
fest drehbar mit
Rückholfeder
TS 37-42 mm
F71 Messing poliert



Roissy

Ausführung	VBH Artikel-Nr.	
BB	386.294 / 7100	
WC	386.295 / 7100	

DG 1941.MS.LS

M1941/332P
fest drehbar mit Rück-
holfeder; TS 37-47 mm
(WC: TS 37-42 mm)
Schild 38 x 228 mm
F71 Messing poliert

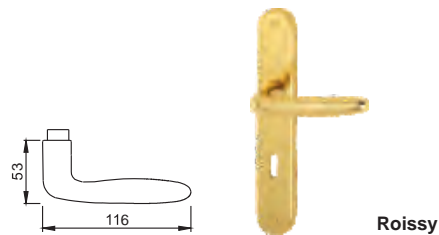

Roissy

Ausführung	VBH Artikel-Nr.	
BB	371.557 / 7100	
WC ls	371.558 / 7101	
WC rs	371.558 / 7102	

DG 1941.MS.RS

M1941/17KV/17KVS
fest drehbar mit
Rückholfeder
TS 37-42 mm
F41 Messing satiniert
verchromt

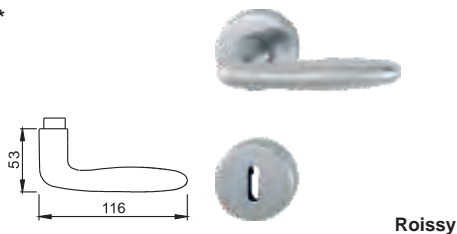

Roissy

Ausführung	VBH Artikel-Nr.	
BB	386.294 / 4100	
WC	386.295 / 4100	

DG 1950.MS.RS

M1950/15KV/15KVS
mit Rückholfeder
TS 37-42 mm
F49/F69 Messing verchromt/
Edelstahl matt

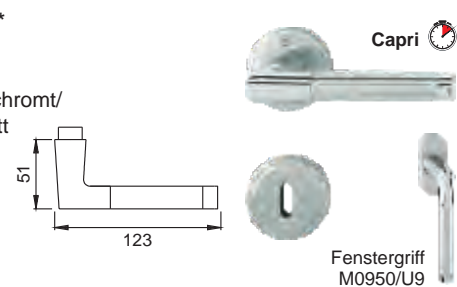

Fenstergriff
M0950/U9

Ausführung	VBH Artikel-Nr.	
BB	379.550 / 4269	
WC	379.551 / 4269	
Fenstergriff 10 / 32 mm	352.833 / 4969	



WOHNUNGSEINGANGSTÜR-SCHUTZGARNITUREN HOPPE aus Messing

SCHUTZ-WECHSELGARNITUR

M76G/361A/360/151

Schild 48 x 250 mm;

außen: gehärteter Stahlanbohrschutz (im Zylinderbereich); gekröpfter, feststehender Knopf (ummontierbar); Schildhöhe 12 mm; **innen:** loser Türgriff; hochfeste, sichtbarer Verschraubung; Vierkant 8 mm; PZ 72 mm; inkl. Befestigungsset für Türstärke 37-42 mm
F49 Messing verchromt



Pisa

Ausführung	VBH Artikel-Nr.
F49 verchromt	969.240 / 4200

SCHUTZ-WECHSELGARNITUR

M76G/361A/360/151

Schild 48 x 250 mm;

außen: gehärteter Stahlanbohrschutz (im Zylinderbereich); gekröpfter, feststehender Knopf (ummontierbar); Schildhöhe 12 mm; **innen:** loser Türgriff; hochfeste, sichtbare Verschraubung; Vierkant 8 mm; PZ 72 mm; inkl. Befestigungsset für Türstärke 37-42 mm;
F77-R Messing messingfarben poliert - Resista



Pisa

Ausführung	VBH Artikel-Nr.
F77-R	969.240 / 7100

SCHUTZ-WECHSELGARNITUR ZA

M86G/3332ZA/3330/1530

Schild 54 x 250 mm; Stahlunterkonstruktion im Außen- und Innenschild;

außen: gekröpfter, feststehender Knopf (ummontierbar); für vorstehende Zylinderlänge 10-18 mm; **innen:** loser Türgriff; hochfeste, verdeckte Verschraubung; Vierkant 8 mm; PZ 72 mm; inkl. Befestigungsset für Türstärke 37-42 mm
F77-R Messing messingfarben poliert - Resista



Atlanta

Ausführung	VBH Artikel-Nr.
F77-R	375.458 / 7700

SCHUTZ-WECHSELGARNITUR

M86G/3331/3330/1530

Schild 54 x 250 mm; Stahlunterkonstruktion im Außen- und Innenschild;

außen: gekröpfter, feststehender Knopf (ummontierbar); Schildhöhe 12 mm; **innen:** loser Türgriff; hochfeste, verdeckte Verschraubung; Vierkant 8 mm; PZ 72 mm; inkl. Befestigungsset für Türstärke 37-42 mm
F77-R Messing messingfarben poliert - Resista



Atlanta

Ausführung	VBH Artikel-Nr.
F77-R	375.457 / 7700

DG 74L.ER.RS

**Kunststoff-
Unterkonstruktion**
mit 8 mm Vierkantstift,
Drücker lose gelagert,
mit Hochhaltefeder,
für Türstärke
37 - 42 mm,
Edelstahl poliert /
fein matt

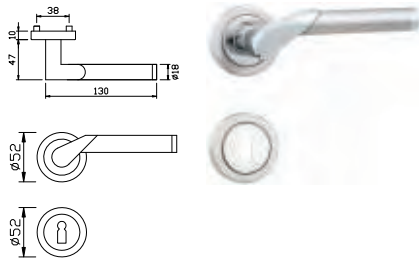

Ausführung	VBH Artikel-Nr.
BB	340.478 / 4265
PZ	340.479 / 4265
WC	340.480 / 4265

DG 75L.ER.RS

**Kunststoff-
Unterkonstruktion**
mit 8 mm Vierkantstift,
Drücker lose gelagert,
mit Hochhaltefeder,
für Türstärke
37 - 42 mm,
Edelstahl poliert /
fein matt

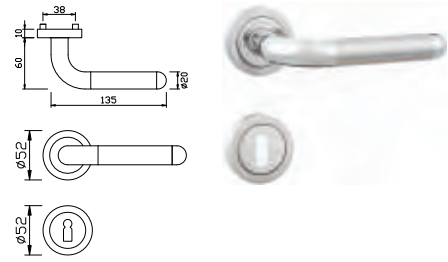

Ausführung	VBH Artikel-Nr.
BB	926.886 / 4265
PZ	926.887 / 4265
WC	926.888 / 4265

DG 76L.ER.RS

**Kunststoff-
Unterkonstruktion**
mit 8 mm Vierkantstift,
Drücker lose gelagert,
mit Hochhaltefeder,
für Türstärke
37 - 42 mm,
Edelstahl poliert /
fein matt

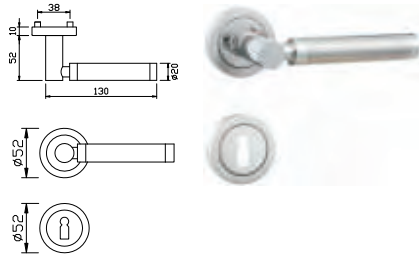

Ausführung	VBH Artikel-Nr.
BB	364.390 / 4265
PZ	364.391 / 4265
WC	364.392 / 4265

DG 77L.ER.RS

**Kunststoff-
Unterkonstruktion**
mit 8 mm Vierkantstift,
Drücker lose gelagert,
mit Hochhaltefeder,
für Türstärke
37 - 42 mm,
Edelstahl poliert /
fein matt

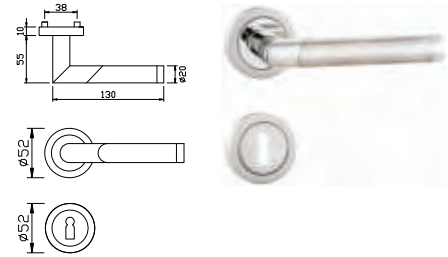

Ausführung	VBH Artikel-Nr.
BB	326.901 / 4265
PZ	326.902 / 4265
WC	326.903 / 4265

DG 78L.ER.RS

**Kunststoff-
Unterkonstruktion**
mit 8 mm Vierkantstift,
Drücker lose gelagert,
mit Hochhaltefeder,
für Türstärke
37 - 42 mm,
Edelstahl poliert /
fein matt

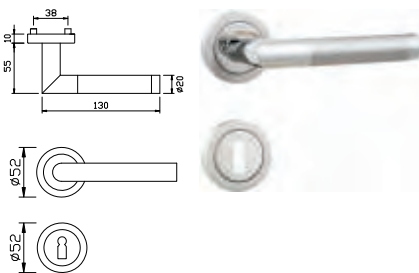

Ausführung	VBH Artikel-Nr.
BB	375.503 / 4265
PZ	375.504 / 4265
WC	375.505 / 4265

DG 79L.ER.RS

**Kunststoff-
Unterkonstruktion**
mit 8 mm Vierkantstift,
Drücker lose gelagert,
mit Hochhaltefeder,
für Türstärke
37 - 42 mm,
Edelstahl fein matt

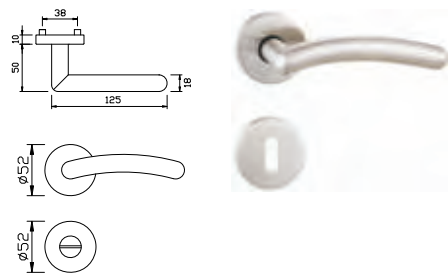

Ausführung	VBH Artikel-Nr.
BB	344.022 / 4230
PZ	344.023 / 4230
WC	344.024 / 4230

ZIMMERTÜR-DRÜCKERGARNITUREN JATEC aus Messing

DG 331.MS.RS

Westminster
331 / 300
Chrom /
PVD mattnickel



Ausführung	VBH Artikel-Nr.	
BB	385.581 / 4243	
PZ	385.582 / 4243	
WC	385.583 / 4243	

DG 335.MS.RS

Greenwich
335 / 300
Chrom /
PVD mattnickel



Ausführung	VBH Artikel-Nr.	
BB	385.584 / 4243	
PZ	385.585 / 4243	
WC	385.586 / 4243	

DG 336.MS.RS

Waltham
336 / 300
Chrom



Ausführung	VBH Artikel-Nr.	
BB	385.587 / 4200	
PZ	385.588 / 4200	
WC	385.589 / 4200	

DG 336.MS.RS

Waltham
336 / 300
Velourschrom



Ausführung	VBH Artikel-Nr.	
BB	385.587 / 4230	
PZ	385.588 / 4230	
WC	385.589 / 4230	

DG 337.MS.RS

Winchester
337 / 300
Chrom /
Velourschrom



Ausführung	VBH Artikel-Nr.	
BB	385.590 / 4242	
PZ	385.591 / 4242	
WC	385.592 / 4242	

DG 365.MS.RS

Kensington
365 / 300
Chrom /
PVD mattnickel



Ausführung	VBH Artikel-Nr.	
BB	385.593 / 4243	
PZ	385.594 / 4243	
WC	385.595 / 4243	

ZIMMERTÜR-DRÜCKERGARNITUREN JATEC aus Messing

DG 368.MS.RS

Chelsea
368 / 300
Chrom /
Edelstahl



Ausführung	VBH Artikel-Nr.	
BB	385.596 / 4265	
PZ	385.597 / 4265	
WC	385.598 / 4265	

DG 369.MS.RS

Wembley
369 / 300
Chrom /
Edelstahl



Ausführung	VBH Artikel-Nr.	
BB	385.599 / 4265	
PZ	385.600 / 4265	
WC	385.601 / 4265	

DG 368.MS.RS

Pure
368 / 373
Chrom

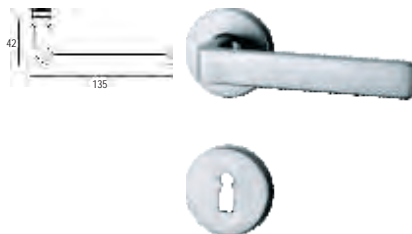

Ausführung	VBH Artikel-Nr.	
BB	375.386 / 4200	
PZ	375.387 / 4200	
WC	375.388 / 4200	

DG 368.MS.RS

Pure
368 / 373
Velourschrom

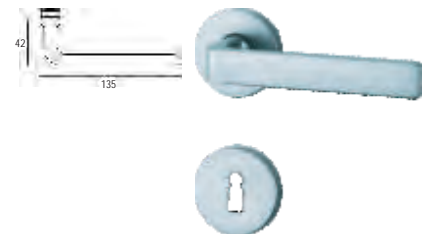

Ausführung	VBH Artikel-Nr.	
BB	375.386 / 4230	
PZ	375.387 / 4230	
WC	375.388 / 4230	

DG 376.MS.RS

Venus
376 / 991
Ultra Steel

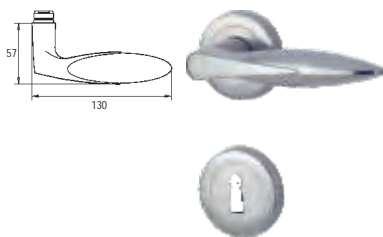

Ausführung	VBH Artikel-Nr.	
BB	375.390 / 6510	
PZ	375.391 / 6510	
WC	375.392 / 6510	

DG 376.MS.RS

Venus
376 / 991
Velourschrom

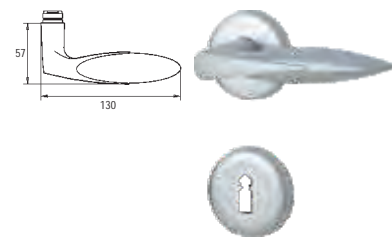

Ausführung	VBH Artikel-Nr.	
BB	375.390 / 4230	
PZ	375.391 / 4230	
WC	375.392 / 4230	





ZIMMERTÜR-DRÜCKERGARNITUREN JATEC aus Messing

DG 462.MS.RS

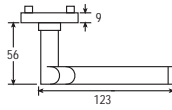
Skyline
462 / 361
Chrom /
Edelstahl





Ausführung	VBH Artikel-Nr.
BB	972.082 / 4265 
PZ	972.083 / 4265 
WC	972.084 / 4265 

DG 462.MS.RS

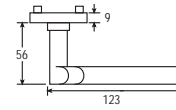
Skyline
462 / 361
Messing poliert /
Edelstahl





Ausführung	VBH Artikel-Nr.
BB	972.082 / 7165 
PZ	972.083 / 7165 
WC	972.084 / 7165 

DG 463.MS.RS

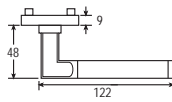
Meteor
463 / 361
Chrom /
Edelstahl





Ausführung	VBH Artikel-Nr.
BB	972.087 / 4265 
PZ	972.089 / 4265 
WC	972.090 / 4265 

DG 466.MS.RS

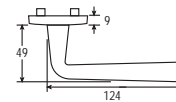
New Komet
466 / 391
Mattnickel /
Chrom



Ausführung	VBH Artikel-Nr.
BB	334.734 / 4342 
PZ	334.740 / 4342 
WC	334.746 / 4342 

ZIMMERTÜR-DRÜCKERGARNITUREN JATEC aus Messing

DG 467.MS.RS

Padua
467 / 391
Mattnickel /
Chrom

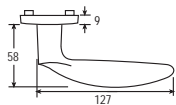

Ausführung	VBH Artikel-Nr.	
BB	323.145 / 4342	
PZ	323.147 / 4342	
WC	323.153 / 4342	

DG 467.MS.RS

Padua
467 / 391
Velourschrom

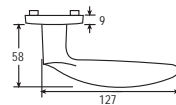

Ausführung	VBH Artikel-Nr.	
BB	323.145 / 4200	
PZ	323.147 / 4200	
WC	323.153 / 4200	

DG 467.MS.RS

Padua
467 / 391
Messing poliert

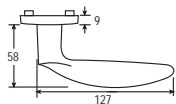

Ausführung	VBH Artikel-Nr.	
BB	323.145 / 7100	
PZ	323.147 / 7100	
WC	323.153 / 7100	

DG 470.MS.RS

Polar
470 / 341
Velourschrom

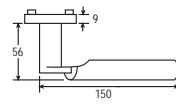

Ausführung	VBH Artikel-Nr.	
BB	337.402 / 4200	
PZ	337.403 / 4200	
WC	337.408 / 4200	

DG 470.MS.RS

Polar
470 / 341
Velournickel

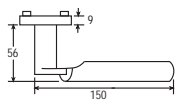

Ausführung	VBH Artikel-Nr.	
BB	337.402 / 4340	
PZ	337.403 / 4340	
WC	337.408 / 4340	





OBJEKT- UND FEUERSCHUTZ- DRÜCKERGARNITUREN Allgemeine Informationen

DIN EN 1906

In der DIN EN 1906 werden die Anforderungen und Prüfverfahren für Türdrücker und Türknäufe geregelt. Ein achtstelliger Schlüssel klassifiziert die Prüfergebnisse u. a. zu Belastbarkeit, Dauerhaftigkeit, Feuerbeständigkeit und Korrosionsbeständigkeit.

Dabei wird die gesamte Garnitur mit Befestigungselementen und Drückerstift beurteilt.

Bewertungskriterien wie Drehmoment, Zugbeanspruchung, das freie Spiel sowie die freie Winkelbewegung werden dabei vor und nach einer Dauerfunktionsprüfung gemessen und müssen je nach Benutzungskategorie bestimmte Werte erreichen.

Die Benutzungskategorie ist in die Klassen 1 (niedrigste) bis 4 (höchste) gegliedert.

In diesem Kapitel sind Drückergarnituren der folgenden Klassen aufgeführt:

Klasse 3: zum Einsatz an Türen mit häufiger Benutzung durch Publikum oder andere Personen mit geringer Motivation zur Sorgfalt und bei denen ein hohes Risiko falscher Anwendung besteht (z. B. Türen in Bürogebäuden mit Publikumsverkehr).

Klasse 4: zum Einsatz an Türen, die häufig Gewaltanwendungen oder Sachbeschädigungen ausgesetzt sind (z. B. Türen in Fußballstadien, in Kasernen oder Schulen, sowie auch Krankenhäusern und Gebäuden mit öffentlichem Publikumsverkehr).

OBJEKT- UND FEUERSCHUTZ-DRÜCKERGARNITUREN

Normen

DIN EN 179 / DIN EN 1125



EN 179

An Notausgangstüren nach DIN EN 179 und Paniktürverschlüssen nach DIN EN 1125 dürfen nur gemeinsam geprüfte und zertifizierte Schlösser und Drückergarnituren bzw. Panikstangengriffe verwendet werden.



EN 1125

Die Wahl der geeigneten Fluchttürbeschläge ist davon abhängig, in welcher Gebäudeart sie installiert werden sollen. Dies ergibt sich aus der zu berücksichtigenden Norm.

EN 179 für Gebäude ohne Publikumsverkehr, EN 1125 für öffentliche Gebäude, in denen mit hohem Publikumsverkehr zu rechnen ist und bei Unkenntnis der räumlichen Gegebenheiten die Entstehung einer Panik möglich ist.

Das bedeutet: zum Beispiel für Krankenhäuser, Flughäfen, Versammlungsräume, Theater, Kinos, Discotheken etc. gilt die Norm EN 1125. Diese erfordert Panikverschlüsse mit horizontaler Betätigungsstange.

Handelt es sich bei dem Objekt zum Beispiel um ein Wohnhaus oder Bürobereiche und die Nutzer sind mit den räumlichen Gegebenheiten vertraut, gilt die Norm EN 179. Hier sind Notausgangverschlüsse mit Drücker oder Stoßplatte erforderlich.

Die letztendliche Entscheidung, wo sinnvollerweise ein Panikverschluss mit Stangengriff anzubringen ist, liegt beim Architekten / Planer, in Abstimmung mit der zuständigen Baubehörde.

Die zur Ermittlung der zugelassenen Kombinationen erforderlichen EG-Konformitätszertifikate und Bescheinigungen erhalten Sie auf Anfrage.

DIN 18273



DIN 18273

Die mit diesem Symbol gekennzeichneten Drückergarnituren sind nach DIN 18273 für Feuer- und Rauchschutztüren geprüft und zugelassen.

Die DIN 18273 definiert u.a. Anforderungen, Prüfungen, Fremd- und Eigenüberwachung sowie die Kennzeichnung der Garnituren.

Darüber hinaus schreibt die DIN 18273 vor, dass Türdrückergarnituren für Feuerschutz- und Rauchschutztüren eine Baugruppe bilden müssen, deren Einzelteile vom Beschlaghersteller aufeinander abzustimmen sind. Der Beschlaghersteller hat diese Einzelteile als zusammengehörig zu benennen und zu bezeichnen. Das Zusammensetzen einer Drückergarnitur aus nicht benannten Einzelteilen, auch wenn diese Einzelteile nach dieser Norm nachweislich geeignet sind, ist nicht zulässig.

Demzufolge verlieren alle Drückergarnituren für Feuer- und Rauchschutztüren ihre Zulassung, sobald sie mit Produkten kombiniert werden, die nicht in einer zusammengehörigen Baugruppe definiert sind.

Die DIN 18273 ist Bestandteil der Bauregelliste Teil A, die zur Erfüllung der Anforderungen der Landesbauordnungen von Bedeutung ist. Die Produkte nach DIN 18273 unterliegen der Fremdüberwachung durch ein akkreditiertes Materialprüfungsamt (MPA) und benötigen ein allgemeines bauaufsichtliches Prüfzeugnis.



DRÜCKERGARNITUREN FÜR OBJEKTE DORMA

Objekt- und Feuerschutzgarnituren Premium, aus Edelstahl

Serie Premium: Nach DIN EN 1906 Benutzerkategorie 4. Mit minimaler Schattenfuge zwischen Drücker und Oberteil, hochwertige Satino Oberfläche, Hochhaltefeder, einheitliche Rosettenhöhe 9mm bei sämtlichen Garnituren, Click&Go Schnellmontage, modulares System für freie Kombinierbarkeit, wartungsfreies Gleitlager.

DRÜCKERLOCHTEIL *PR8100*

für Vierkant 8 mm;
Edelstahl

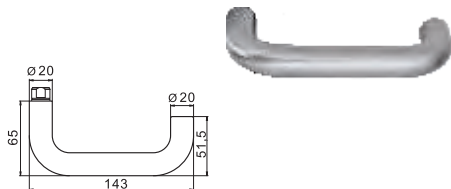

Oberfläche	VBH Artikel-Nr.
matt satiniert	386.894 / 6500 

DRÜCKERLOCHTEIL *PR8100FS*

für Vierkant 9 mm
für Feuer- und
Rauchschutztüren;
Edelstahl

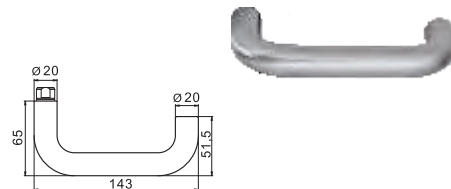

Oberfläche	VBH Artikel-Nr.
matt satiniert	386.895 / 6500 

DRÜCKERLOCHTEIL *PR8906*

für Vierkant 8 mm;
Edelstahl

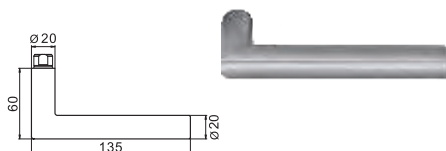

Oberfläche	VBH Artikel-Nr.
matt satiniert	386.896 / 6500 

DRÜCKERLOCHTEIL *PR8906FS*

für Vierkant 9 mm
für Feuer- und
Rauchschutztüren;
Edelstahl

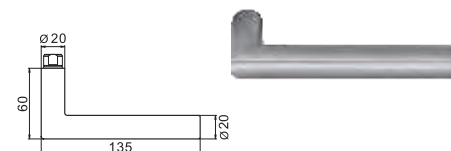

Oberfläche	VBH Artikel-Nr.
matt satiniert	386.897 / 6500 

DRÜCKERLOCHTEIL *PR8907*

für Vierkant 8 mm;
Edelstahl

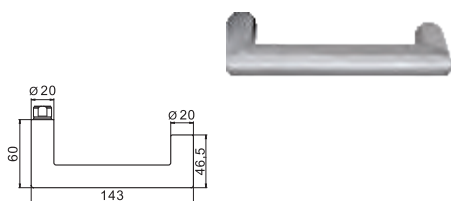

Oberfläche	VBH Artikel-Nr.
matt satiniert	386.898 / 6500 

DRÜCKERLOCHTEIL *PR8907FS*

für Vierkant 9 mm
für Feuer- und
Rauchschutztüren;
Edelstahl

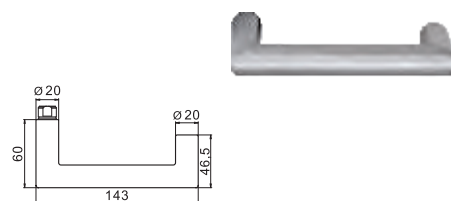

Oberfläche	VBH Artikel-Nr.
matt satiniert	386.899 / 6500 



Hinweis DIN EN 179 - Notausgangsverschlüsse:

An Notausgangstüren nach DIN EN 179 dürfen nur gemeinsam geprüfte und zertifizierte Türdrücker und Schlösser verwendet werden. Die Kombination anderer Artikel ist unzulässig.



Hinweis DIN 18273 - Feuer- und Rauchschutztüren:

Für diese Dorma Feuerschutz-Drückerlochteile, -Rundrosetten, -Knöpfe und -Schilder nach DIN 18273 dürfen nur die Dorma FS-Vierkantstifte von Seite 1.99 verwendet werden. Die Kombination mit anderen Vierkantstiften ist unzulässig.

DRÜCKERGARNITUREN FÜR OBJEKTE DORMA

Objekt- und Feuerschutzgarnituren Premium mit Rosetten, aus Edelstahl

DRÜCKERROSETTENPAAR *PR6501*

mit Hochhaltefeder;
für Drückerhals
Ø 20 mm;
Edelstahl
ohne Schrauben

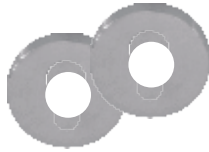
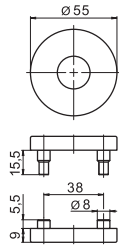

Oberfläche	VBH Artikel-Nr.
matt satiniert	386.900 / 6500 

DRÜCKERROSETTE *PR6501DU*

mit Hochhaltefeder;
für Drückerhals Ø 20 mm;
zur einseitigen Befestigung
oder als Gegenrosette
zu Türkнопf; Edelstahl
ohne Schrauben

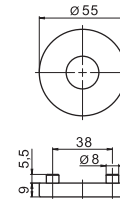

Oberfläche	VBH Artikel-Nr.
matt satiniert	386.904 / 6500 

SCHLÜSSELROSETTENPAAR *PR6612*

Edelstahl
ohne Schrauben

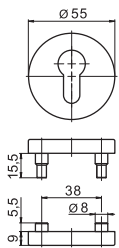

Oberfläche	Ausführung	VBH Artikel-Nr.
matt satiniert	PZ	386.901 / 6500 

SCHLÜSSELROSETTE *PR6612DU*

zur einseitigen Befestigung;
Edelstahl
ohne Schrauben

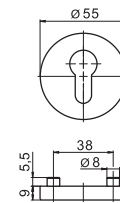

Oberfläche	Ausführung	VBH Artikel-Nr.
matt satiniert	PZ	388.783 / 6500 

SCHLÜSSELROSETTENPAAR *PR6612BB*

Edelstahl
ohne Schrauben

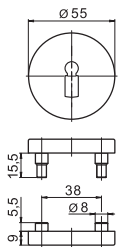

Oberfläche	Ausführung	VBH Artikel-Nr.
matt satiniert	BB	386.902 / 6500 

BLINDROSETTENPAAR *PR6612BL*

Edelstahl
ohne Schrauben

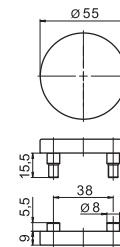

Oberfläche	Ausführung	VBH Artikel-Nr.
matt satiniert	BL	386.903 / 6500 

WC-ROSETTENPAAR *PR7122*

mit Vierkant 8 mm
und Schrauben
für Türstärke
38-42 mm,
Edelstahl

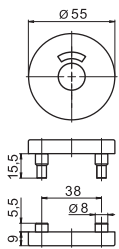



Oberfläche	Ausführung	VBH Artikel-Nr.
matt satiniert	WC	386.907 / 6500 

TÜRKNOPF *PR3020*

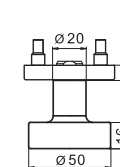
Fest, gerade.
Lieferbar in 2 Varianten:
Für Standard oder
für Feuer-
und Rauchschutztüren
Edelstahl matt satiniert



Oberfläche	VBH Artikel-Nr.
PR3020N	386.905 / 6500 
PR3020NFS*	386.906 / 6500 

Hinweis DIN 18273 - Feuer- und Rauchschutztüren:

Für diese Dorma Feuerschutz-Drückerlochteile, -Rundrosetten, -Knöpfe und -Schilder nach DIN 18273 dürfen nur die Dorma FS-Vierkantstifte von Seite 1.99 verwendet werden. Die Kombination mit anderen Vierkantstiften ist unzulässig.

DRÜCKERGARNITUREN FÜR OBJEKTE DORMA

Objekt- und Feuerschutzgarnituren, Premium mit Kurzschild, aus Edelstahl

KURZSCHILDERPAAR *PR7051K*

mit Hochhaltefeder
für Drückerhals Ø 20 mm;
Edelstahl
ohne Schrauben

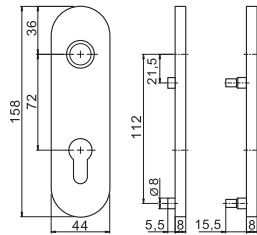

Oberfläche	Ausführung	VBH Artikel-Nr.
matt satiniert	PZ	388.784 / 6500 

KURZSCHILD *PR7051KDU*

mit Hochhaltefeder
für Drückerhals Ø 20 mm;
zur einseitigen Befestigung
oder als Gegenschild
zu Knopfkurzschild;
Edelstahl; ohne Schrauben

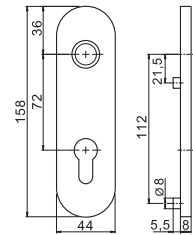

Oberfläche	Ausführung	VBH Artikel-Nr.
matt satiniert	PZ	388.784 / 6500 

WC-KURZSCHILDERPAAR *PR7051K RW*

mit Hochhaltefeder
für Drückerhals Ø 20 mm;
mit WC-Vierkant 8 mm
und Schrauben
für Türstärke 38-42 mm;
Edelstahl

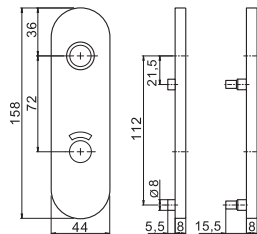

Oberfläche	Ausführung	VBH Artikel-Nr.
matt satiniert	WC / RW	388.786 / 6500 

KNOPFKURZSCHILD *PR7050K/3020*

Fest, gerade.
Für Standard
und Feuer-
und Rauchschutztüren
Edelstahl

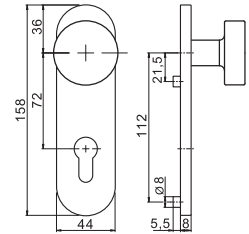

Oberfläche	Ausführung	VBH Artikel-Nr.
matt satiniert	PZ	388.788 / 6500 



Hinweis DIN 18273 - Feuer- und Rauchschutztüren:

Für diese Dorma Feuerschutz-Drückerlochteile, -Rundrosetten, -Knöpfe und -Schilder nach DIN 18273 dürfen nur die Dorma FS-Vierkantstifte von Seite 1.99 verwendet werden. Die Kombination mit anderen Vierkantstiften ist unzulässig.

DRÜCKERGARNITUREN FÜR OBJEKTE DORMA

Objekt- und Feuerschutzgarnituren, Premium mit Langschild, aus Edelstahl

LANGSCHILDERPAAR *PR7021L*

mit Hochhaltefeder
für Drückerhals
Ø 20 mm;
Edelstahl
ohne Schrauben

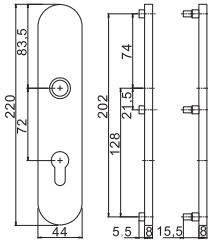

Oberfläche	Ausführung	VBH Artikel-Nr.
matt satiniert	PZ	388.790 / 6500

LANGSCHILD *PR7021LDU*

mit Hochhaltefeder
für Drückerhals Ø 20 mm;
zur einseitigen Befestigung
oder als Gegenschild
zu Knopflangschild;
Edelstahl
ohne Schrauben

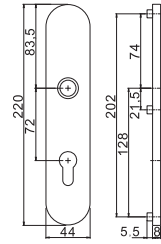

Oberfläche	Ausführung	VBH Artikel-Nr.
matt satiniert	PZ	388.791 / 6500

WC-LANGSCHILDERPAAR *PR7021L RW*

mit Hochhaltefeder
für Drückerhals
Ø 20 mm;
mit WC-Vierkant 8 mm
und Schrauben
für Türstärke 38-42 mm;
Edelstahl

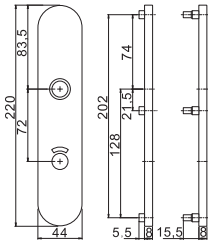

Oberfläche	Ausführung	VBH Artikel-Nr.
matt satiniert	WC / RW	388.792 / 6500

KNOPFLANGSCHILD *PR7020K/3020*

Fest, gerade.
Für Standard
und Feuer-
und Rauchschutztüren
Edelstahl

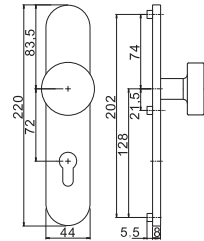

Oberfläche	Ausführung	VBH Artikel-Nr.
matt satiniert	PZ	388.793 / 6500



Hinweis DIN 18273 - Feuer- und Rauchschutztüren:

Für diese Dorma Feuerschutz-Drückerlochteile, -Rundrossetten, -Knöpfe und -Schilder nach DIN 18273 dürfen nur die Dorma FS-Vierkantstifte von Seite 1.99 verwendet werden. Die Kombination mit anderen Vierkantstiften ist unzulässig.



DRÜCKERGARNITUREN FÜR OBJEKTE DORMA

Zubehör für Objekt und Feuerschutzgarnituren Premium

VIERKANTSTIFT *PR114*

Lieferbar in 2 Ausführungen:
8 mm Standard oder
9 mm für Feuer-
und Rauchschutztüren

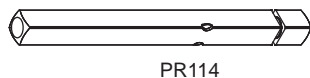

PR114

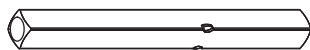

PR114FS



Bezeichnung	Türstärke	VBH Artikel-Nr.
PR114-112	35-50 mm	386.908 / 0112
PR114-128	51-65 mm	386.908 / 0128
PR114-143	66-80 mm	386.908 / 0143
PR114FS-105	35-50 mm	386.909 / 0105
PR114FS-120	51-65 mm	386.909 / 0120
PR114FS-135	66-80 mm	386.909 / 0135

WECHSELSTIFT *PR115*

Lieferbar in 2 Ausführungen:
8 mm Standard oder
9 mm für Feuer-
und Rauchschutztüren



PR115



PR115FS



Bezeichnung	Türstärke	VBH Artikel-Nr.
PR115- 90	35-65 mm	386.910 / 0090
PR115-120	66-95 mm	386.910 / 0120
PR115FS- 90	35-65 mm	386.911 / 0090
PR115FS-120	66-95 mm	386.911 / 0120

GETEILTER VIERKANTSTIFT *PR120*

9 mm Vierkant;
mittig geteilt;
Türstärkenangaben
für mittigen Schlosssitz



PR120FS



Bezeichnung	Türstärke	VBH Artikel-Nr.
PR120FS-53	45-59 mm	386.912 / 0053
PR120FS-60	60-74 mm	386.912 / 0060
PR120FS-67	75-89 mm	386.912 / 0067

SCHRAUBE *PR95*

M5

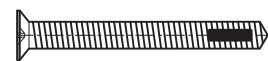

PR95

Bezeichnung	Türstärke	VBH Artikel-Nr.
PR95-50	35-50mm	386.913 / 0050
PR95-65	51-65 mm	386.913 / 0065
PR95-80	66-80 mm	386.913 / 0080

BOHRLEHRE *BL650*

für runde Rosetten,
Kurz- und Langschilder;
inkl. Fixierstifte und Bohrer;
im Kunststoffkoffer.



Bezeichnung	VBH Artikel-Nr.
BL650	384.720 / 0000

DRÜCKERGARNITUREN FÜR OBJEKTE DORMA

Profil- / Rahmentür-Drücker Premium, aus Edelstahl

DRÜCKERLOCHTEIL *PR8100V*

für Vierkantstift 8 mm;
Edelstahl

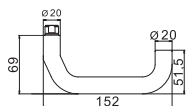

Lieferung erfolgt
ohne Rosette

Oberfläche	VBH Artikel-Nr.
matt satiniert	387.188 / 6500 

DRÜCKERLOCHTEIL *PR8100VFS*

für Vierkantstift 9 mm
für Feuer-
und Rauchschutztüren;
Edelstahl

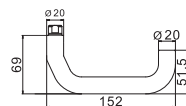

Lieferung erfolgt
ohne Rosette



Oberfläche	VBH Artikel-Nr.
matt satiniert	387.189 / 6500 

DRÜCKERLOCHTEIL *PR8100A*

für Vierkantstift 8 mm;
Edelstahl

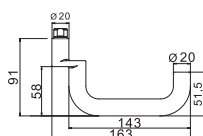

Lieferung erfolgt
ohne Rosette

Oberfläche	VBH Artikel-Nr.
matt satiniert	387.190 / 6500 

DRÜCKERLOCHTEIL *PR8100AFS*

für Vierkantstift 9 mm
für Feuer-
und Rauchschutztüren;
Edelstahl

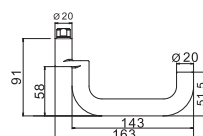

Lieferung erfolgt
ohne Rosette



Oberfläche	VBH Artikel-Nr.
matt satiniert	387.191 / 6500 

DRÜCKERLOCHTEIL *PR8907A*

für Vierkantstift 8 mm;
Edelstahl

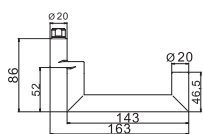

Lieferung erfolgt
ohne Rosette

Oberfläche	VBH Artikel-Nr.
matt satiniert	387.192 / 6500 

DRÜCKERLOCHTEIL *PR8907AFS*

für Vierkantstift 9 mm
für Feuer-
und Rauchschutztüren;
Edelstahl

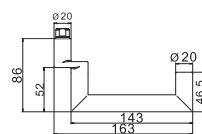

Lieferung erfolgt
ohne Rosette



Oberfläche	VBH Artikel-Nr.
matt satiniert	387.193 / 6500 



Hinweis DIN EN 179 - Notausgangsverschlüsse:

An Notausgangstüren nach DIN EN 179 dürfen nur gemeinsam geprüfte und zertifizierte Türdrücker und Schösser verwendet werden. Die Kombination anderer Artikel ist unzulässig.



Hinweis DIN 18273 - Feuer- und Rauchschutztüren:

Für diese Dorma Profil-/Rahmentür-Feuerschutz-Drückerlochteile, -Ovalrosetten und -Knöpfe nach DIN 18273 dürfen nur die Dorma FS-Vierkantstifte von Seite 1.102 verwendet werden. Die Kombination mit anderen Vierkantstiften ist unzulässig.

DRÜCKERGARNITUREN FÜR OBJEKTE DORMA

Profil- / Rahmentür-Drücker Premium, aus Edelstahl

DRÜCKERROSETTE *PR6621PR*

mit Hochhaltefeder;
für Drückerhals Ø20 mm;
Edelstahl

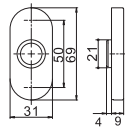

Oberfläche	VBH Artikel-Nr.
matt satiniert	386.914 / 6500 

SCHLÜSSELROSETTE *PR6679FS*

Edelstahl

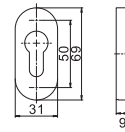

Oberfläche	VBH Artikel-Nr.
matt satiniert	386.917 / 6500 

TÜRKNOPF *PR3548VO*

Fest, auf ovaler Rosette;
Edelstahl

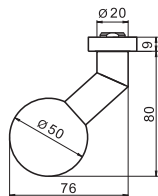

Oberfläche	VBH Artikel-Nr.
matt satiniert	386.915 / 6500 

TÜRKNOPF *PR3548VOFS*

Fest, auf ovaler Rosette;
für Feuer-
und Rauchschutztüren;
Edelstahl

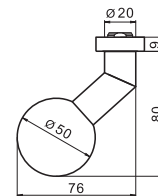

Oberfläche	VBH Artikel-Nr.
matt satiniert	386.916 / 6500 



Hinweis DIN 18273 - Feuer- und Rauchschutztüren:

Für diese Dorma Profil-/Rahmentür-Feuerschutz-Drückerlochteile, -Ovalrosetten und -Knöpfe nach DIN 18273 dürfen nur die Dorma FS-Vierkantstifte von Seite 1.102 verwendet werden. Die Kombination mit anderen Vierkantstiften ist unzulässig.

DRÜCKERGARNITUREN FÜR OBJEKTE DORMA

Zubehör für Profil- / Rahmentür-Drücker Premium

VIERKANTSTIFT *PR114PB*

Lieferbar in 2 Ausführungen:
8 mm Standard oder
9 mm für Feuer-
und Rauchschutztüren

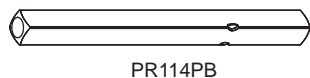

PR114PB

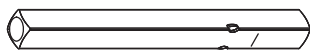

PR114PB-FS



Bezeichnung	Türstärke	VBH Artikel-Nr.	
PR114PB-84	35 - 48 mm	387.194 / 0084	
PR114PB-97	49 - 61 mm	387.194 / 0097	
PR114PB-110	62 - 75 mm	387.194 / 0110	
PR114PB-123	76 - 88 mm	387.194 / 0123	
PR114PB-FS-84	35 - 48 mm	387.195 / 0084	
PR114PB-FS-97	49 - 61 mm	387.195 / 0097	
PR114PB-FS-110	62 - 75 mm	387.195 / 0110	
PR114PB-FS-123	76 - 88 mm	387.195 / 0123	

WECHSELSTIFT *PR115*

Lieferbar in 2 Ausführungen:
8 mm Standard oder
9 mm für Feuer-
und Rauchschutztüren

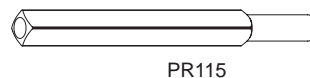

PR115



PR115FS



Bezeichnung	Türstärke	VBH Artikel-Nr.	
PR115- 75	35-50 mm	386.910 / 0075	
PR115- 90	51-65 mm	386.910 / 0090	
PR115-105	66-80 mm	386.910 / 0105	
PR115-120	81-95 mm	386.910 / 0120	
PR115FS- 75	35-50 mm	386.911 / 0075	
PR115FS- 90	51-65 mm	386.911 / 0090	
PR115FS-105	66-80 mm	386.911 / 0105	
PR115FS-120	81-95 mm	386.911 / 0120	

GETEILTER VIERKANTSTIFT *PR120*

9 mm Vierkant;
mittig geteilt;
Türstärkenangaben
für mittigen Schlosssitz



PR120FS



Bezeichnung	Türstärke	VBH Artikel-Nr.	
PR120FS-49	51-57 mm	386.912 / 0049	
PR120FS-53	58-64 mm	386.912 / 0053	
PR120FS-56	65-71 mm	386.912 / 0056	
PR120FS-60	72-78 mm	386.912 / 0060	
PR120FS-63	79-85 mm	386.912 / 0063	
PR120FS-67	86-92 mm	386.912 / 0067	

WECHSELSTIFT *PR127FS*

für einseitig gebohrte Türen;
Türstärkenangaben
für mittigen Schlosssitz;
9 mm Vierkant für Feuer-
und Rauchschutztüren

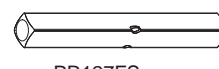

PR127FS



Bezeichnung	Türstärke	VBH Artikel-Nr.	
PR127FS-52	35 - 50 mm	387.984 / 0052	
PR127FS-60	51 - 65 mm	387.984 / 0060	
PR127FS-68	66 - 80 mm	387.984 / 0068	
PR127FS-76	81 - 95 mm	387.984 / 0076	



DRÜCKERGARNITUREN FÜR OBJEKTE DORMA

Objekt- und Feuerschutzgarnituren Plus mit Rosetten, aus Edelstahl

Serie Plus: Nach DIN EN 1906 Benutzerkategorie 4. Mit fest/drehbarer Lagerung und wartungsfreiem Gleitlager.

DG 8100PL.ER.RS.O

Plus8100/6500/6612
8 mm Vierkant
Türstärke 38 - 63 mm
(WC: Türstärke 38 - 42 mm)
Edelstahl matt

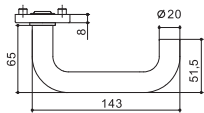

WG

Ausführung	VBH Artikel-Nr.	
PZ	389.379 / 6500	
WC mit Rosette 7122	389.382 / 6500	
WG mit Knopf 3020 N	389.385 / 6500	

DG 8100PL.ER.RS.F

Plus8100FS/6500/6612
9 mm Vierkant
Türstärke 38 - 63 mm
Edelstahl matt

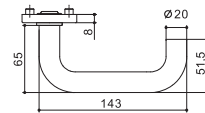

WG



Ausführung	VBH Artikel-Nr.	
PZ	389.388 / 6500	
WG mit Knopf 3020 N	389.391 / 6500	

DG 8906PL.ER.RS.O

Plus8906/6500/6612
8 mm Vierkant
Türstärke 38 - 63 mm
(WC: Türstärke 38 - 42 mm)
Edelstahl matt

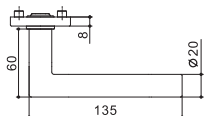

WG

Ausführung	VBH Artikel-Nr.	
PZ	389.380 / 6500	
WC mit Rosette 7122	389.383 / 6500	
WG mit Knopf 3020 N	389.386 / 6500	

DG 8906PL.ER.RS.F

Plus8906FS/6500/6612
9 mm Vierkant
Türstärke 38 - 63 mm
Edelstahl matt

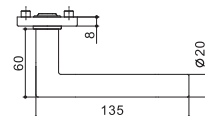

WG



Ausführung	VBH Artikel-Nr.	
PZ	389.389 / 6500	
WG mit Knopf 3020 N	389.392 / 6500	

DG 8999PL.ER.RS.O

Plus8999/6500/6612
8 mm Vierkant
Türstärke 38 - 63 mm
(WC: Türstärke 38 - 42 mm)
Edelstahl matt

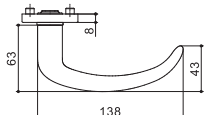

WG

Ausführung	VBH Artikel-Nr.	
PZ	389.381 / 6500	
WC mit Rosette 7122	389.384 / 6500	
WG mit Knopf 3020 N	389.387 / 6500	

DG 8999PL.ER.RS.F

Plus8999FS/6500/6612
9 mm Vierkant
Türstärke 38 - 63 mm
Edelstahl matt

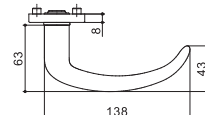

WG



Ausführung	VBH Artikel-Nr.	
PZ	389.390 / 6500	
WG mit Knopf 3020 N	389.393 / 6500	



Hinweis DIN EN 179 - Notausgangsverschlüsse:
An Notausgangstüren nach DIN EN 179 dürfen nur gemeinsam geprüfte und zertifizierte Türdrücker und Schlösser verwendet werden. Die Kombination anderer Artikel ist unzulässig.



Hinweis DIN 18273 - Feuer- und Rauchschutztüren:
Für diese Dorma Feuerschutz-Drückergarnituren nach DIN 18273 dürfen nur die Dorma FS-Vierkantstifte von Seite 1.99 verwendet werden. Die Kombination mit anderen Vierkantstiften ist unzulässig.

DRÜCKERGARNITUREN FÜR OBJEKTE FSB

Objekt- und Feuerschutzgarnituren mit Rosetten, aus Edelstahl

Objektbeschläge AGL®: Nach EN 1906 Benutzerkategorie 4. Mit 7 mm breiter, selbstschmierender Führung und flexibler Ausgleichslagerung zur Kompensation eventueller Fertigungs- und Montagetoleranzen.

DG 1023.ER.RS.O

8 mm Vierkant
Türstärke 36 - 45 mm
fest/drehbar gelagert
6204 Edelstahl fein matt

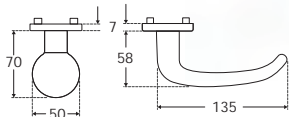

Bezeichnung	Ausführung	VBH Artikel-Nr.
7223 13	PZ	923.241 / 6500
7223 15	WC	310.056 / 6500

DG 1023.ER.RSW.O

8 mm Vierkant
Türstärke 36 - 45 mm
fest/drehbar gelagert
6204 Edelstahl fein matt

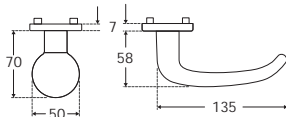

Bezeichnung	Ausführung	VBH Artikel-Nr.
7223 12	WG	326.672 / 6500

DG 1023.ER.RS.F

Feuerschutz-Rosetten-
garnitur 9 mm
Türstärke 46 - 55 mm
fest/drehbar gelagert
6204 Edelstahl fein matt



Bezeichnung	Ausführung	VBH Artikel-Nr.
7623 13	PZ	310.061 / 6500

DG 1023.ER.RSW.F

Feuerschutz-Wechselgarnitur 9 mm
passend für Türstärke 46 - 55 mm
fest/drehbar gelagert
6204 Edelstahl fein matt



Bezeichnung	Ausführung	VBH Artikel-Nr.
7623 12	WG	326.677 / 6500

DG 1076.ER.RS.O

8 mm Vierkant
Türstärke 36 - 45 mm
fest drehbar gelagert
6204 Edelstahl
fein matt

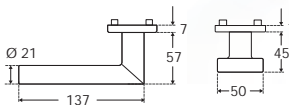

Bezeichnung	Ausführung	VBH Artikel-Nr.
7276 13	PZ	923.244 / 6500
7276 15	WC	326.682 / 6500

DG 1076.ER.RSW.O

8 mm Vierkant
Türstärke 36 - 45 mm
fest drehbar gelagert
6204 Edelstahl fein matt

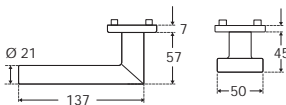

Bezeichnung	Ausführung	VBH Artikel-Nr.
7276 14	WG	326.684 / 6500

DG 1076.ER.RS.F

Feuerschutz-Rosetten-
garnitur 9 mm
Türstärke 46 - 55 mm
fest/drehbar gelagert
6204 Edelstahl fein matt



Bezeichnung	Ausführung	VBH Artikel-Nr.
7676 13	PZ	326.686 / 6500

DG 1076.ER.RSW.F

Feuerschutz-Wechselgarnitur 9 mm
Türstärke 46 - 55 mm
fest/drehbar gelagert
6204 Edelstahl fein matt



Bezeichnung	Ausführung	VBH Artikel-Nr.
7676 14	WG	326.688 / 6500

DRÜCKERGARNITUREN OBJEKTE FSB

Objekt- und Feuerschutzgarnituren mit Rosetten, aus Edelstahl

Objektbeschläge AGL®: Nach DIN EN 1906 Benutzerkategorie 4. Mit 7 mm breiter, selbstschmierender Führung und flexibler Ausgleichslagerung zur Kompensation eventueller Fertigungs- und Montagetoleranzen.

DG 1146.ER.RS.O

8 mm Vierkant
Türstärke 36 - 45 mm
fest/drehbar gelagert
6204 Edelstahl fein matt

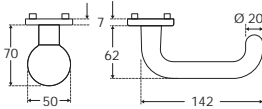

Bezeichnung	Ausführung	VBH Artikel-Nr.
7246 13	PZ	902.886 / 6500
7246 15	WC	886.526 / 6500

DG 1146.ER.RSW.O

8 mm Vierkant
Türstärke 36 - 45 mm
fest/drehbar gelagert
6204 Edelstahl fein matt

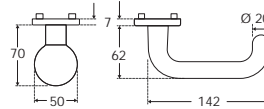

Bezeichnung	Ausführung	VBH Artikel-Nr.
7246 12	WG	326.691 / 6500

DG 1146.ER.RS.F

Feuerschutz-
Rosettengarnitur
9 mm
Türstärke 46 - 55 mm
fest/drehbar gelagert
6204 Edelstahl fein matt



Bezeichnung	Ausführung	VBH Artikel-Nr.
7646 13	PZ	918.789 / 6500

DG 1146.ER.RSW.F

Feuerschutz-Wechselgarnitur 9 mm
Türstärke 46 - 55 mm
fest/drehbar gelagert
6204 Edelstahl fein matt



Bezeichnung	Ausführung	VBH Artikel-Nr.
7646 12	WG	326.693 / 6500

DG 1146.ER.RS.P

Feuerschutz-
Rosettengarnitur
für Notausgangstüren
9 mm
Türstärke 46 - 55 mm
mit mittig geteiltem Stift
fest/drehbar gelagert
6204 Edelstahl fein matt



Bezeichnung	Ausführung	VBH Artikel-Nr.
7646 13	PZ	341.254 / 6500

DG 1146.ER.RS.SF

Feuerschutz-Drücker 9 mm
für Standflügel mit
Drückerrosette und Gegenrosette
Türstärke 46 - 55 mm
fest/drehbar gelagert
6204 Edelstahl fein matt



Bezeichnung	VBH Artikel-Nr.
7646 73	341.242 / 6500



Hinweis DIN EN 179 - Notausgangsverschlüsse:

An Notausgangstüren nach DIN EN 179 dürfen nur gemeinsam geprüfte und zertifizierte Türdrücker und Schlösser verwendet werden. Die Kombination anderer Artikel ist unzulässig.



Hinweis DIN 18273 - Feuer- und Rauchschutztüren:

Diese FSB Feuerschutz-Drückergarnituren nach DIN 18273 sind nur komplett lieferbar. Andere Türstärken müssen bei FSB bestellt werden. Die Kombination mit anderen Vierkantstiften ist unzulässig.

DRÜCKERGARNITUREN FÜR OBJEKTE FSB

Profil- / Rahmentür-Drücker, aus Edelstahl

LOCHTEIL AUF OVALER ROSETTE *0616 11*

Rosette 32,5 x 70 mm;
Lochteil fest/drehbar gelagert,
mit Hochhaltefeder;
für 8 mm Vierkant;
Edelstahl

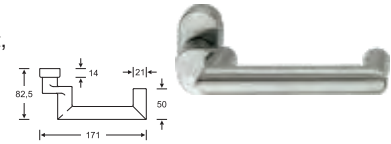

Oberfläche	VBH Artikel-Nr.
6204 fein matt	382.397 / 6500 

LOCHTEIL AUF OVALER ROSETTE *7223 25*

Rosette 32,5 x 70 mm;
Lochteil fest/drehbar gelagert,
mit Hochhaltefeder;
für 8 mm Vierkant;
Edelstahl



Oberfläche	VBH Artikel-Nr.
6204 fein matt	353.080 / 6500 

LOCHTEIL AUF OVALER ROSETTE *0653 11*

Rosette 32,5 x 70 mm;
Lochteil fest/drehbar gelagert,
mit Hochhaltefeder;
für 8 mm Vierkant;
Edelstahl



Oberfläche	VBH Artikel-Nr.
6204 fein matt	353.130 / 6500 

LOCHTEIL AUF OVALER ROSETTE *7240 25*

Rosette 32,5 x 70 mm;
Lochteil fest/drehbar gelagert,
mit Hochhaltefeder;
für 8 mm Vierkant;
Edelstahl

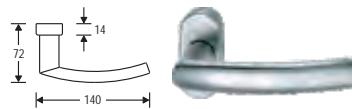

Oberfläche	VBH Artikel-Nr.
6204 fein matt	355.534 / 6500 

LOCHTEIL AUF OVALER ROSETTE *0607 11*

Rosette 32,5 x 70 mm;
Lochteil fest/drehbar gelagert,
mit Hochhaltefeder;
für 8 mm Vierkant;
Edelstahl



Oberfläche	VBH Artikel-Nr.
6204 fein matt	372.269 / 6500 

LOCHTEIL AUF OVALER ROSETTE *7246 25*

Rosette 32,5 x 70 mm;
Lochteil fest/drehbar gelagert,
mit Hochhaltefeder;
für 8 mm Vierkant;
Edelstahl

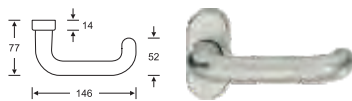

Oberfläche	VBH Artikel-Nr.
6204 fein matt	354.040 / 6500 

LOCHTEIL AUF OVALER ROSETTE *0646 11*

Rosette 32,5 x 70 mm;
Lochteil fest/drehbar gelagert,
mit Hochhaltefeder;
für 8 mm Vierkant;
Edelstahl



Oberfläche	VBH Artikel-Nr.
6204 fein matt	335.404 / 6500 

LOCHTEIL AUF OVALER ROSETTE *7276 25*

Rosette 32,5 x 70 mm;
Lochteil fest/drehbar gelagert,
mit Hochhaltefeder;
für 8 mm Vierkant;
Edelstahl



Oberfläche	VBH Artikel-Nr.
6204 fein matt	991.245 / 6500 

LOCHTEIL AUF OVALER ROSETTE *0656 11*

Rosette 32,5 x 70 mm;
Lochteil fest/drehbar gelagert,
mit Hochhaltefeder;
für 8 mm Vierkant;
Edelstahl

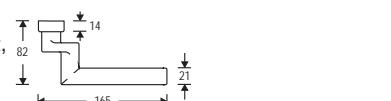

Oberfläche	VBH Artikel-Nr.
6204 fein matt	997.703 / 6500 

DRÜCKERGARNITUREN FÜR OBJEKTE FSB

Profil- / Rahmentür-Drücker, aus Edelstahl

TÜRKNOPF FEST *2346 28*

Zur einseitigen Verschraubung für Senkschrauben M5. Schraublochabstand 50 mm; mit Gewinde M12; Edelstahl.

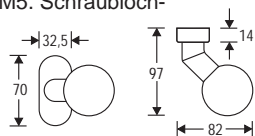

Oberfläche	VBH Artikel-Nr.
6204 fein matt	991.231 / 6500 

TÜRKNOPF FEST *2354 28*

Zur einseitigen Verschraubung für Senkschrauben M5. Schraublochabstand 50 mm; mit Gewinde M12; Edelstahl.

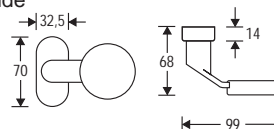

Oberfläche	VBH Artikel-Nr.
6204 fein matt	355.885 / 6500 

PZ-ROSETTE *1757*

Schraublochabstand 50 mm; passend für Senkschrauben M5; Edelstahl.

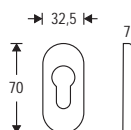

Oberfläche	VBH Artikel-Nr.
6204 fein matt	884.938 / 6500 

BLINDROSETTE *1757*

Schraublochabstand 50 mm; passend für Senkschrauben M5; Edelstahl.

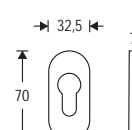



Oberfläche	VBH Artikel-Nr.
6204 fein matt	913.381 / 6500 

WECHSELSTIFT FÜR TÜRKNOPF FEST *0107*

mit Gewinde M12; die Maßangaben für die Türstärke gehen von einer Schild- bzw. Rosettendicke von 7 mm aus.











Ausführung	Türstärke	VBH Artikel-Nr.
8/10 x 105 mm	56 - 65 mm	894.743 / 0105 
8/10 x 115 mm	66 - 75 mm	894.743 / 0115 
8/10 x 125 mm	76 - 85 mm	309.110 / 0000 

WECHSELSTIFT *0115/0116*

für einseitig gebohrte Türen Wechselstift 0115 (8 und 10 mm) und 0116 (abgesetzt 8/10 mm)





Ausführung	Maß X	VBH Artikel-Nr.
8 x 60 mm	20 - 24 mm	383.081 / 0060 
8 x 65 mm	25 - 29 mm	383.081 / 0065 
8 x 70 mm	30 - 34 mm	383.081 / 0070 
8 x 75 mm	35 - 39 mm	383.081 / 0075 
8 x 80 mm	40 - 44 mm	383.081 / 0080 
8/10 x 65 mm	25 - 29 mm	383.083 / 0065 
8/10 x 70 mm	30 - 34 mm	383.083 / 0070 
8/10 x 75 mm	35 - 39 mm	383.083 / 0075 
8/10 x 80 mm	40 - 44 mm	383.083 / 0080 

WECHSELSTIFT FÜR TÜRKNOPF FEST *0177*

mit Gewinde M12; die Maßangaben für die Türstärke gehen von einer Schild- bzw. Rosettendicke von 7 mm aus.



Ausführung	Türstärke	VBH Artikel-Nr.
8 x 95 mm	46 - 55 mm	885.981 / 0095 
8 x 105 mm	56 - 65 mm	885.981 / 0105 
8 x 115 mm	66 - 75 mm	885.981 / 0115 

DRÜCKERGARNITUREN FÜR OBJEKTE FSB

Profil- / Rahmentür-Feuerschutz-Drücker, aus Edelstahl

LOCHTEIL AUF OVALER ROSETTE *7616 25*

Rosette 32,5 x 70 mm;
Lochteil fest/drehbar
gelagert; mit Hoch-
haltefeder;
für 9 mm Vierkant;
Edelstahl.

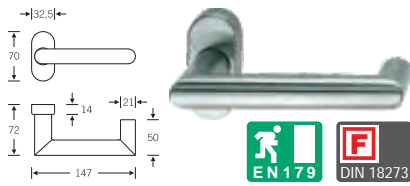

Oberfläche	VBH Artikel-Nr.
6204 fein matt	382.462 / 6500

LOCHTEIL AUF OVALER ROSETTE *0616 12*

Rosette 32,5 x 70 mm;
Lochteil fest/drehbar
gelagert; mit Hoch-
haltefeder;
für 9 mm Vierkant;
Edelstahl.

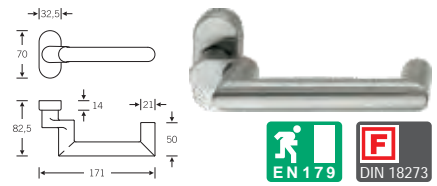

Oberfläche	VBH Artikel-Nr.
6204 fein matt	382.452 / 6500

LOCHTEIL AUF OVALER ROSETTE *7623 25*

Rosette 32,5 x 70 mm;
Lochteil fest/drehbar
gelagert; mit Hoch-
haltefeder;
für 9 mm Vierkant;
Edelstahl.

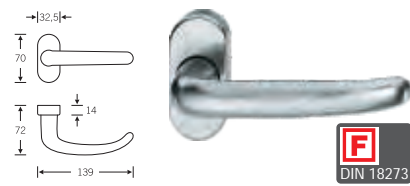

Oberfläche	VBH Artikel-Nr.
6204 fein matt	353.070 / 6500

LOCHTEIL AUF OVALER ROSETTE *0653 12*

Rosette 32,5 x 70 mm;
Lochteil fest/drehbar
gelagert; mit Hoch-
haltefeder;
für 9 mm Vierkant;
Edelstahl.

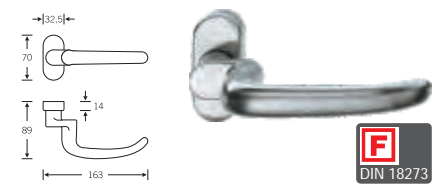

Oberfläche	VBH Artikel-Nr.
6204 fein matt	982.819 / 0000

LOCHTEIL AUF OVALER ROSETTE *7646 25*

Rosette 32,5 x 70 mm;
Lochteil fest/drehbar
gelagert; mit Hoch-
haltefeder;
für 9 mm Vierkant;
Edelstahl.

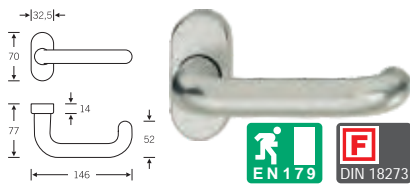

Oberfläche	VBH Artikel-Nr.
6204 fein matt	353.124 / 6500

LOCHTEIL AUF OVALER ROSETTE *0646 12*

Rosette 32,5 x 70 mm;
Lochteil fest/drehbar
gelagert; mit Hoch-
haltefeder;
für 9 mm Vierkant;
Edelstahl.

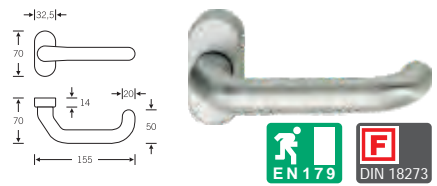

Oberfläche	VBH Artikel-Nr.
6204 fein matt	336.396 / 6500

LOCHTEIL AUF OVALER ROSETTE *7670 25*

Rosette 32,5 x 70 mm;
Lochteil fest/drehbar
gelagert; mit Hoch-
haltefeder;
für 9 mm Vierkant;
Edelstahl.

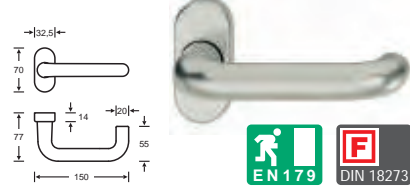

Oberfläche	VBH Artikel-Nr.
6204 fein matt	364.477 / 6500

LOCHTEIL AUF OVALER ROSETTE *0665 12*

Rosette 32,5 x 70 mm;
Lochteil fest/drehbar
gelagert; mit Hoch-
haltefeder;
für 9 mm Vierkant;
Edelstahl.



Oberfläche	VBH Artikel-Nr.
6204 fein matt	353.067 / 6500



Hinweis DIN EN 179 - Notausgangsverschlüsse:

An Notausgangstüren nach DIN EN 179 dürfen nur gemeinsam geprüfte und zertifizierte Türdrücker und Schlösser verwendet werden. Die Kombination anderer Artikel ist unzulässig.



Hinweis DIN 18273 - Feuer- und Rauchschutztüren:

Für diese FSB Profil-/Rahmentür-Feuerschutz-Drückerlochteile und -Knöpfe nach DIN 18273 dürfen nur die FSB FS-Vierkantstifte von Seite 1.110 verwendet werden. Die Kombination mit anderen Vierkantstiften ist unzulässig.

DRÜCKERGARNITUREN FÜR OBJEKTE FSB

Profil- / Rahmentür-Feuerschutz-Drücker, aus Edelstahl

LOCHTEIL AUF OVALER ROSETTE *7676 25*

Rosette 32,5 x 70 mm;
Lochteil fest/drehbar
gelagert; mit Hoch-
haltefeder;
für 9 mm Vierkant;
Edelstahl.

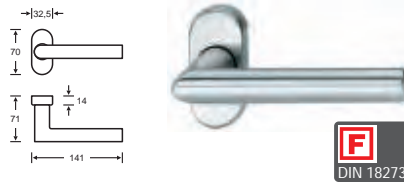

Oberfläche	VBH Artikel-Nr.
6204 fein matt	317.825 / 6500 

LOCHTEIL AUF OVALER ROSETTE *0656 12*

Rosette 32,5 x 70 mm;
Lochteil fest/drehbar
gelagert; mit Hoch-
haltefeder;
für 9 mm Vierkant;
Edelstahl.

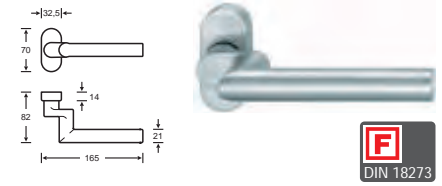

Oberfläche	VBH Artikel-Nr.
6204 fein matt	996.053 / 6500 

FS-TÜRKNOPF FEST *2302 28*

Zum einseitigen Verschrauben
für Senkschrauben M5;
Schraublochabstand 50 mm;
mit Gewinde M12;
Edelstahl.



Oberfläche	VBH Artikel-Nr.
6204 fein matt	382.453 / 6500 

FS-TÜRKNOPF FEST *2329 28*

Zum einseitigen Verschrauben
für Senkschrauben M5;
Schraublochabstand 50 mm;
mit Gewinde M12;
Edelstahl.



Oberfläche	VBH Artikel-Nr.
6204 fein matt	382.454 / 6500 

FS-TÜRKNOPF FEST *2346 28*

Zum einseitigen Verschrauben
für Senkschrauben M5;
Schraublochabstand 50 mm;
mit Gewinde M12;
Edelstahl.



Oberfläche	VBH Artikel-Nr.
6204 fein matt	991.231 / 6500 

PZ-ROSETTE INNEN *1757*

Schraublochabstand 50 mm;
passend für Senk-
schrauben M5;
Edelstahl.



Oberfläche	VBH Artikel-Nr.
6204 fein matt	884.938 / 6500 



Hinweis DIN 18273 - Feuer- und Rauchschutztüren:

Für diese FSB Profil-/Rahmentür-Feuerschutz-Drückerlochteile und -Knöpfe nach DIN 18273 dürfen nur die FSB FS-Vierkantstifte von Seite 1.110 verwendet werden. Die Kombination mit anderen Vierkantstiften ist unzulässig.

DRÜCKERGARNITUREN FÜR OBJEKTE FSB

Zubehör für Profil- / Rahmentür-Feuerschutz-Drücker

RAHMENTÜR-VIERKANTSTIFT *0525*

Rahmentür-Vierkantstift 9 mm;
zur Verstiftung von
Rahmentürdrückern
(06.. + 76..)



Türstärke	VBH Artikel-Nr.
35 - 44 mm	389.948 / 3544
45 - 54 mm	389.948 / 4554
55 - 64 mm	389.948 / 5564
65 - 74 mm	389.948 / 6574
75 - 84 mm	389.948 / 7584

RAHMENTÜR-VIERKANTSTIFT *0525*

Rahmentür-Vierkantstift 9 mm;
zur Verstiftung von
zwei verkröpften
Rahmentürdrückern
(06.. + 06..)



Türstärke	VBH Artikel-Nr.
35 - 44 mm	389.648 / 3544
45 - 54 mm	389.648 / 4554
55 - 64 mm	389.648 / 5564
65 - 74 mm	389.648 / 6574
75 - 84 mm	389.648 / 7584

WECHSELSTIFT FÜR TÜRKNOPF FEST *0108*

Mit Gewinde M12 für drehbare Lagerung im Knopfhals.



Ausführung	Türstärke mit geradem Knopf	Türstärke mit verkröpftem Knopf	VBH Artikel-Nr.
9 x 85 mm		35 - 39 mm	382.456 / 0085
9 x 90 mm	32 - 36 mm	40 - 44 mm	382.456 / 0090
9 x 95 mm	37 - 41 mm	45 - 49 mm	382.456 / 0095
9 x 100 mm	42 - 46 mm	50 - 54 mm	382.456 / 0100
9 x 105 mm	47 - 51 mm	55 - 59 mm	382.456 / 0105
9 x 110 mm	52 - 56 mm	60 - 64 mm	382.456 / 0110
9 x 115 mm	57 - 61 mm	65 - 69 mm	382.456 / 0115
9 x 120 mm	62 - 66 mm	70 - 74 mm	382.456 / 0120
9 x 125 mm	67 - 71 mm	75 - 79 mm	382.456 / 0125
9 x 130 mm	72 - 76 mm	80 - 84 mm	382.456 / 0130
9 x 135 mm	77 - 81 mm	85 - 89 mm	382.456 / 0135

SPEZIALSTIFT *0125*

Für Schlösser
mit geteilter Nuss

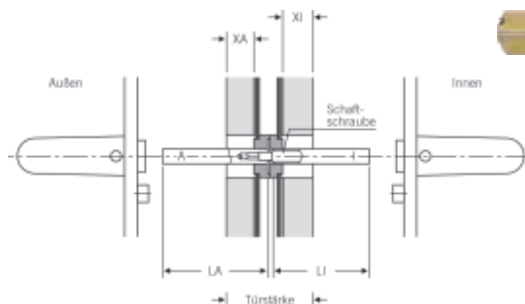

Ausführung	Türstärke	LA	LI	XA	XI	VBH Artikel-Nr.
9 x 90 mm	30 - 40 mm	46,5 mm	41,5 mm	9,0 - 14,0 mm	5,5 - 10,5 mm	976.457 / 0090
9 x 97 mm	37 - 47 mm	50,0 mm	45,0 mm	12,5 - 17,5 mm	9,0 - 14,0 mm	976.457 / 0097
9 x 104 mm	44 - 54 mm	53,5 mm	48,5 mm	16,0 - 21,0 mm	12,5 - 17,5 mm	976.457 / 0105
9 x 111 mm	51 - 61 mm	57,0 mm	52,0 mm	19,5 - 24,5 mm	16,0 - 21,0 mm	976.457 / 0112
9 x 118 mm	58 - 68 mm	60,5 mm	55,5 mm	23,0 - 28,0 mm	19,5 - 24,5 mm	976.457 / 0119
9 x 125 mm	65 - 75 mm	64,0 mm	59,0 mm	26,5 - 31,5 mm	23,0 - 28,0 mm	976.457 / 0126
9 x 132 mm	72 - 82 mm	67,5 mm	62,5 mm	30,0 - 35,0 mm	26,5 - 31,5 mm	976.457 / 0133
9 x 139 mm	79 - 89 mm	71,0 mm	66,0 mm	33,5 - 38,5 mm	30,0 - 35,0 mm	976.457 / 0140



DRÜCKERGARNITUREN FÜR OBJEKTE HAFI

Objekt- und Feuerschutzgarnituren, aus Edelstahl

Objektgarnituren C4/II: Nach DIN EN 1906 Benutzerkategorie 4. Anschlagtechnik C4/II, fest/drehbare Lagerung auf Metall-Unterkonstruktion mit integriertem Präzisionskugellager, für optimale Absorbierung axialer und radialer Kräfte bei häufig begangenen Türen.

DG 202.ER.RS.O

Vierkantstift 8 mm
Türstärke 36 - 49 mm
Edelstahl matt

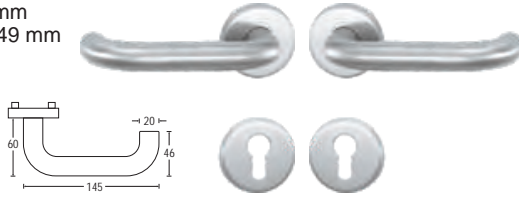

Ausführung	VBH Artikel-Nr.
PZ	378.762 / 6500 

DG 202.ER.RS.O

Vierkantstift 8 mm
Türstärke 36 - 49 mm
Edelstahl matt



Ausführung	VBH Artikel-Nr.
WC	378.763 / 6500 

DG 202.ER.RSW.O

Vierkantstift 8 mm
Türstärke 36 - 49 mm
Edelstahl matt



Ausführung	VBH Artikel-Nr.
WG	378.764 / 6500 

DRÜCKERPAAR AUF ROSETTE 202.ER.RS

Vierkantstift 8 mm
Türstärke 36 - 49 mm
mit Drückerrosette
Edelstahl matt

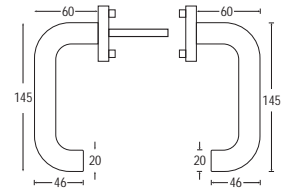

Ausführung	VBH Artikel-Nr.
Drückerpaar	378.765 / 6500 

DG 202.ER.RS.F

Vierkantstift 9 mm
Türstärke 36 - 49 mm
Edelstahl matt

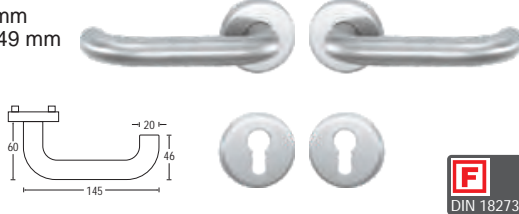

Ausführung	VBH Artikel-Nr.
PZ	378.766 / 6500 

DG 202.ER.RSW.F

Vierkantstift 9 mm
Türstärke 36 - 49 mm
Edelstahl matt





Ausführung	VBH Artikel-Nr.
WG	378.767 / 6500 

NOTAUSGANGSGARNITUR DG 202.ER.RS.P

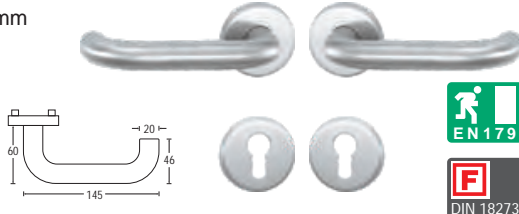
Vierkantstift 9 mm
mittig geteilt
Edelstahl matt



Ausführung	Türstärke	VBH Artikel-Nr.
PZ	46 - 59 mm	389.359 / 6500 
PZ	56 - 79 mm	389.360 / 6500 

STANDFLÜGELGARNITUR DG 202.ER.RS.SF

Vierkantstift 9 mm
Türstärke 46 - 59 mm
Außen blind

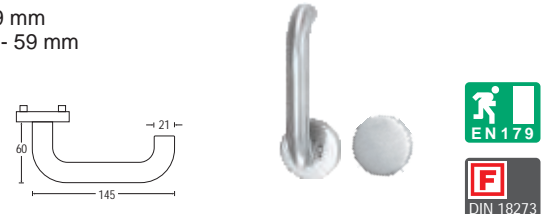

Ausführung	VBH Artikel-Nr.
Edelstahl	385.705 / 6500 



Hinweis DIN EN 179 - Notausgangsverschlüsse:
An Notausgangstüren nach DIN EN 179 dürfen nur gemeinsam geprüfte und zertifizierte Türdrücker und Schlösser verwendet werden. Die Kombination anderer Artikel ist unzulässig.



Hinweis DIN 18273 - Feuer- und Rauchschutztüren:
Für diese HAFI Feuerschutz-Drücker garnituren nach DIN 18273 dürfen für andere Türstärken nur die HAFI Befestigungs-Sets von Seite 1.122 verwendet werden. Die Kombination mit anderen Vierkantstiften ist unzulässig.

DRÜCKERGARNITUREN FÜR OBJEKTE HAFI

Objekt- und Feuerschutzgarnituren, aus Edelstahl

Objektgarnituren C4/II: Nach DIN EN 1906 Benutzerkategorie 4. Anschlagtechnik C4/II, fest/drehbare Lagerung auf Metall-Unterkonstruktion mit integriertem Präzisionskugellager, für optimale Absorbierung axialer und radikaler Kräfte bei häufig begangenen Türen.

DG 201.ER.RS.O

Vierkantstift 8 mm
Türstärke 36 - 49 mm
Edelstahl matt

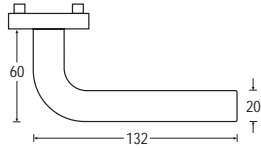

Ausführung	VBH Artikel-Nr.
PZ	378.756 / 6500 

DG 201.ER.RS.O

Vierkantstift 8 mm
Türstärke 36 - 49 mm
Edelstahl matt

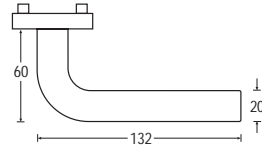

Ausführung	VBH Artikel-Nr.
WC	378.757 / 6500 

DG 201.ER.RSW.O

Vierkantstift 8 mm
Türstärke 36 - 49 mm
Edelstahl matt

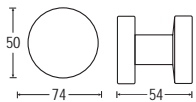

Ausführung	VBH Artikel-Nr.
WG	378.758 / 6500 

DRÜCKERPAAR AUF ROSETTE 201.ER.RS

Vierkantstift 8 mm
Türstärke 36 - 49 mm
mit Drückerrosette
Edelstahl matt

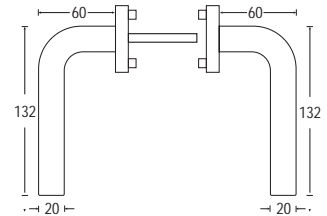

Ausführung	VBH Artikel-Nr.
Drückerpaar	378.761 / 6500 

DG 201.ER.RS.F

Vierkantstift 9 mm
Türstärke 36 - 49 mm
Edelstahl matt

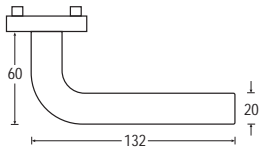

Ausführung	VBH Artikel-Nr.
PZ	378.759 / 6500 

DG 201.ER.RSW.F

Vierkantstift 9 mm
Türstärke 36 - 49 mm
Edelstahl matt

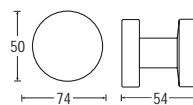

Ausführung	VBH Artikel-Nr.
WG	378.760 / 6500 



Hinweis DIN 18273 - Feuer- und Rauchschutztüren:

Für diese HAFI Feuerschutz-Drückergarnituren nach DIN 18273 dürfen für andere Türstärken nur die HAFI Befestigungs-Sets von Seite 1.122 verwendet werden. Die Kombination mit anderen Vierkantstiften ist unzulässig.

DRÜCKERGARNITUREN FÜR OBJEKTE HAFI

Objekt- und Feuerschutzgarnituren, aus Edelstahl

Objektgarnituren C4/II: Nach DIN EN 1906 Benutzerkategorie 4. Anschlagtechnik C4/II, fest/drehbare Lagerung auf Metall-Unterkonstruktion mit integriertem Präzisionskugellager, für optimale Absorbierung axialer und radikaler Kräfte bei häufig begangenen Türen.

DG 209.ER.RS.O

Vierkantstift 8 mm
Türstärke 36 - 49 mm
Edelstahl matt



Ausführung	VBH Artikel-Nr.
PZ	378.774 / 6500

DG 209.ER.RS.O

Vierkantstift 8 mm
Türstärke 36 - 49 mm
Edelstahl matt



Ausführung	VBH Artikel-Nr.
WC	378.775 / 6500

DG 209.ER.RSW.O

Vierkantstift 8 mm
Türstärke 36 - 49 mm
Edelstahl matt



Ausführung	VBH Artikel-Nr.
WG	378.776 / 6500

DRÜCKERPAAR AUF ROSETTE 209.ER.RS

Vierkantstift 8 mm
Türstärke 36 - 49 mm
mit Drückerrosette
Edelstahl matt

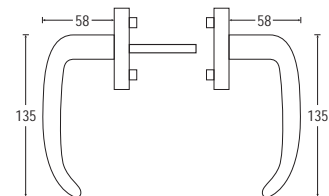

Ausführung	VBH Artikel-Nr.
Drückerpaar	378.777 / 6500

DG 209.ER.RS.F

Vierkantstift 9 mm
Türstärke 36 - 49 mm
Edelstahl matt



Ausführung	VBH Artikel-Nr.
PZ	378.778 / 6500

DG 209.ER.RSW.F

Vierkantstift 9 mm
Türstärke 36 - 49 mm
Edelstahl matt



Ausführung	VBH Artikel-Nr.
WG	378.779 / 6500

DG 209.ER.RS.P

Vierkantstift 9 mm
mittig geteilt
Edelstahl matt



Ausführung	Türstärke	VBH Artikel-Nr.
PZ	46 - 59 mm	389.361 / 6500
PZ	56 - 79 mm	389.362 / 6500



Hinweis DIN EN 179 - Notausgangsverschlüsse:
An Notausgangstüren nach DIN EN 179 dürfen nur gemeinsam geprüfte und zertifizierte Türdrücker und Schösser verwendet werden.
Die Kombination anderer Artikel ist unzulässig.



Hinweis DIN 18273 - Feuer- und Rauchschutztüren:
Für diese HAFI Feuerschutz-Drückergarnituren nach DIN 18273 dürfen für andere Türstärken nur die HAFI Befestigungs-Sets von Seite 1.122 verwendet werden.
Die Kombination mit anderen Vierkantstiften ist unzulässig.

DRÜCKERGARNITUREN FÜR OBJEKTE HAFI

Objekt- und Feuerschutzgarnituren, aus Edelstahl

Objektgarnituren C4/II: Nach DIN EN 1906 Benutzerkategorie 4. Anschlagtechnik C4/II, fest/drehbare Lagerung auf Metall-Unterkonstruktion mit integriertem Präzisionskugellager, für optimale Absorbierung axialer und radikaler Kräfte bei häufig begangenen Türen.

DG 224.ER.RS.O

Vierkantstift 8 mm
Edelstahl matt

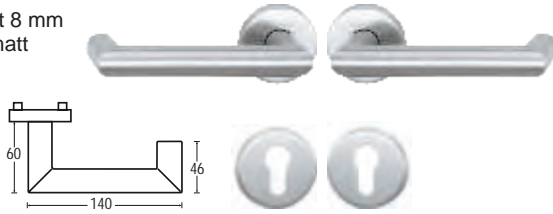

Ausführung	Türstärke	VBH Artikel-Nr.
PZ	36 - 49 mm	385.155 / 6500
PZ	46 - 59 mm	385.156 / 6500
PZ	56 - 69 mm	385.157 / 6500

DG 224.ER.RS.O

Vierkantstift 8 mm
Türstärke 36 - 49 mm
Edelstahl matt

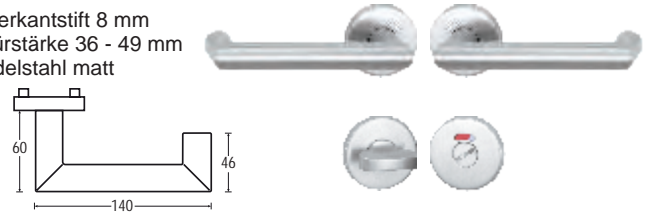

Ausführung	VBH Artikel-Nr.
WC	385.162 / 6500

DG 224.ER.RSW.O

Vierkantstift 8 mm
Türstärke 36 - 49 mm
Edelstahl matt



Ausführung	VBH Artikel-Nr.
WG	385.173 / 6500



Hinweis DIN EN 179 - Notausgangsverschlüsse:
An Notausgangstüren nach DIN EN 179 dürfen nur gemeinsam geprüfte und zertifizierte Türdrücker und Schlösser verwendet werden.
Die Kombination anderer Artikel ist unzulässig.



Hinweis DIN 18273 - Feuer- und Rauchschutztüren:
Diese HAFI Feuerschutz-Drückergarnituren nach DIN 18273 sind nur komplett lieferbar. Aufgrund der Drückerform müssen die Schrauben unter der Rosettenabdeckung vormontiert werden. Größere Türstärken müssen deshalb bei HAFI bestellt werden.

DG 224.ER.RS.F

Vierkantstift 9 mm
Edelstahl matt

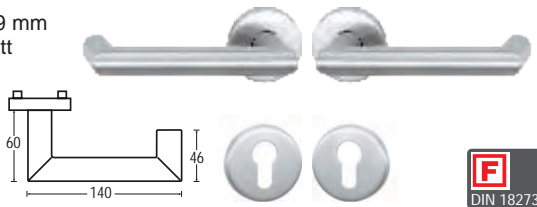

Ausführung	Türstärke	VBH Artikel-Nr.
PZ	36 - 49 mm	385.703 / 6500
PZ	46 - 59 mm	385.167 / 6500
PZ	56 - 69 mm	385.168 / 6500

DG 224.ER.RSW.F

Vierkantstift 9 mm
Edelstahl matt



Ausführung	Türstärke	VBH Artikel-Nr.
WG	36 - 49 mm	385.704 / 6500
WG	46 - 59 mm	385.178 / 6500
WG	56 - 69 mm	385.179 / 6500



DG 224.ER.RS.P

Vierkantstift 9 mm
mittig geteilt
Edelstahl matt

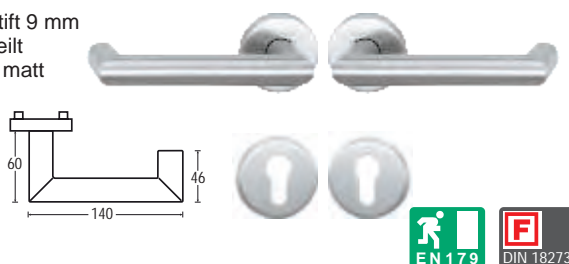

Ausführung	Türstärke	VBH Artikel-Nr.
PZ	46 - 59 mm	389.363 / 6500
PZ	56 - 79 mm	389.364 / 6500



STANDFLÜGEL DG 224.ER.RSS.F

Vierkantstift 9 mm
Außen blind



Türstärke	VBH Artikel-Nr.
46 - 59 mm	385.706 / 6500
56 - 69 mm	385.707 / 6500



DRÜCKERGARNITUREN FÜR OBJEKTE HAFI

Objekt und Feuerschutzgarnituren, aus Edelstahl

Objektgarnituren B3: Nach DIN EN 1906 Benutzerkategorie 3. Anschlagtechnik B3, fest/drehbare Lagerung auf Metall-Unterkonstruktion mit Hochhaltefedermechanismus.

DG 202L.ER.RS.O

Vierkantstift 8 mm
Türstärke 37 - 52 mm
Edelstahl matt

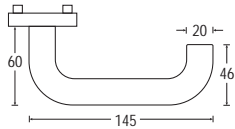

Ausführung	VBH Artikel-Nr.
PZ	385.158 / 6500 

DG 202L.ER.RS.O

Vierkantstift 8 mm
Türstärke 37 - 51 mm
Edelstahl matt

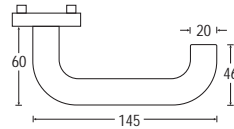



Ausführung	VBH Artikel-Nr.
WC	385.163 / 6500 

DG 202L.ER.RSW.O

Vierkantstift 8 mm
Türstärke 37 - 52 mm
Edelstahl matt



Ausführung	Richtung	VBH Artikel-Nr.
WG	links	385.174 / 6501 
WG	rechts	385.174 / 6502 

DG 202L.ER.RS.F

Vierkantstift 9 mm
Türstärke 47 - 62 mm
Edelstahl matt

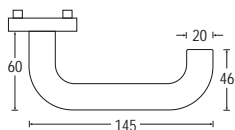



Ausführung	VBH Artikel-Nr.
PZ	385.169 / 6500 

DG 202L.ER.RSW.F

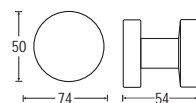
Vierkantstift 9 mm
Türstärke 47 - 62 mm
Edelstahl matt



Ausführung	Richtung	VBH Artikel-Nr.
WG	links	385.180 / 6501 
WG	rechts	385.180 / 6502 

 Hinweis DIN 18273 - Feuer- und Rauchschutztüren:
Für diese HAFI Feuerschutz-Drückergarnituren nach DIN 18273 dürfen für andere Türstärken nur die HAFI Befestigungs-Sets von Seite 1.122 verwendet werden. Die Kombination mit anderen Vierkantstiften ist unzulässig.

DRÜCKERGARNITUREN FÜR OBJEKTE HAFI

Objekt- und Feuerschutzgarnituren, aus Edelstahl

Objektgarnituren B3: Nach DIN EN 1906 Benutzerkategorie 3. Anschlagtechnik B3, fest/drehbare Lagerung auf Metall-Unterkonstruktion mit Hochhaltefedermechanismus.

DG 203L.ER.RS.O

Vierkantstift 8 mm
Türstärke 37 - 52 mm
Edelstahl matt

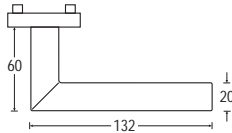

Ausführung	Türstärke	VBH Artikel-Nr.
PZ	56 - 69 mm	385.159 / 6500

DG 203L.ER.RS.O

Vierkantstift 8 mm
Türstärke 37 - 51 mm
Edelstahl matt

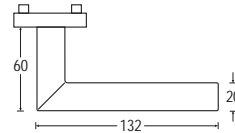

Ausführung	VBH Artikel-Nr.
WC	385.164 / 6500

DG 203L.ER.RSW.O

Vierkantstift 8 mm
Türstärke 37 - 52 mm
Edelstahl matt

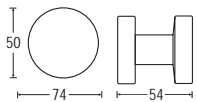

Ausführung	Richtung	VBH Artikel-Nr.
WG	links	385.175 / 6501
WG	rechts	385.175 / 6502

DG 203L.ER.RS.F

Vierkantstift 9 mm
Türstärke 47 - 62 mm
Edelstahl matt

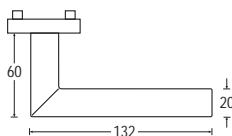

Ausführung	VBH Artikel-Nr.
PZ	385.170 / 6500

DG 203L.ER.RSW.F

Vierkantstift 9 mm
Türstärke 47 - 62 mm
Edelstahl matt

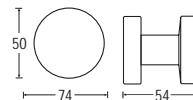

Ausführung	Richtung	VBH Artikel-Nr.
WG	links	385.181 / 6501
WG	rechts	385.181 / 6502



Hinweis DIN 18273 - Feuer- und Rauchschutztüren:

Für diese HAFI Feuerschutz-Drückergarnituren nach DIN 18273 dürfen für andere Türstärken nur die HAFI Befestigungs-Sets von Seite 1.122 verwendet werden. Die Kombination mit anderen Vierkantstiften ist unzulässig.

DRÜCKERGARNITUREN FÜR OBJEKTE HAFI

Objekt und Feuerschutzgarnituren, aus Edelstahl

Objektgarnituren B3: Nach DIN EN 1906 Benutzerkategorie 3. Anschlagtechnik B3, fest/drehbare Lagerung auf Metall-Unterkonstruktion mit Hochhaltefedermechanismus.

DG 201L.ER.RS.O

Vierkantstift 8 mm
Türstärke 37 - 52 mm
Edelstahl matt

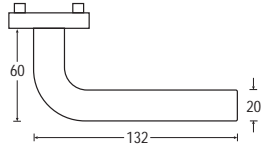

Ausführung	VBH Artikel-Nr.
PZ	385.160 / 6500 

DG 201L.ER.RS.O

Vierkantstift 8 mm
Türstärke 37 - 51 mm
Edelstahl matt

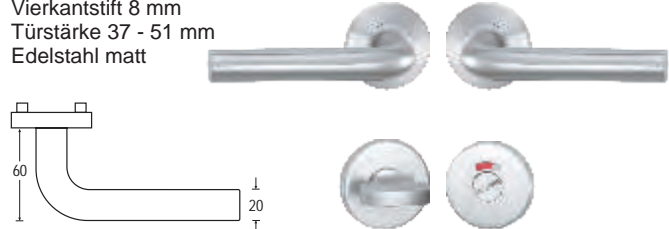
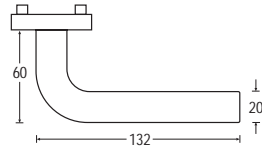



Ausführung	VBH Artikel-Nr.
WC	385.165 / 6500 

DG 201L.ER.RSW.O

Vierkantstift 8 mm
Türstärke 37 - 52 mm
Edelstahl matt



Ausführung	Richtung	VBH Artikel-Nr.
WG	links	385.176 / 6501 
WG	rechts	385.176 / 6502 

DG 201L.ER.RS.F

Vierkantstift 9 mm
Türstärke 47 - 62 mm
Edelstahl matt

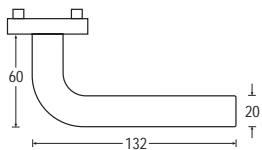



Ausführung	VBH Artikel-Nr.
PZ	385.171 / 6500 

DG 201L.ER.RSW.F

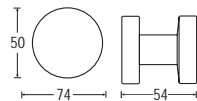
Vierkantstift 9 mm
Türstärke 47 - 62 mm
Edelstahl matt



Ausführung	Richtung	VBH Artikel-Nr.
WG	links	385.182 / 6501 
WG	rechts	385.182 / 6502 

 Hinweis DIN 18273 - Feuer- und Rauchschutztüren:
Für diese HAFI Feuerschutz-Drückergarnituren nach DIN 18273 dürfen für andere Türstärken nur die HAFI Befestigungs-Sets von Seite 1.122 verwendet werden. Die Kombination mit anderen Vierkantstiften ist unzulässig.

DRÜCKERGARNITUREN FÜR OBJEKTE HAFI

Objekt- und Feuerschutzgarnituren, aus Edelstahl

Objektgarnituren B3: Nach DIN EN 1906 Benutzerkategorie 3. Anschlagtechnik B3, fest/drehbare Lagerung auf Metall-Unterkonstruktion mit Hochhaltefedermechanismus.

DG 209L.ER.RS.O

Vierkantstift 8 mm
Türstärke 37 - 52 mm
Edelstahl matt

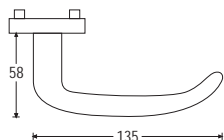

Ausführung	VBH Artikel-Nr.
PZ	385.161 / 6500 

DG 209L.ER.RS.O

Vierkantstift 8 mm
Türstärke 37 - 51 mm
Edelstahl matt

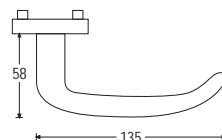



Ausführung	VBH Artikel-Nr.
WC	385.166 / 6500 

DG 209L.ER.RSW.O

Vierkantstift 8 mm
Türstärke 37 - 52 mm
Edelstahl matt



Ausführung	Richtung	VBH Artikel-Nr.
WG	links	385.177 / 6501 
WG	rechts	385.177 / 6502 

DG 209L.ER.RS.F

Vierkantstift 9 mm
Türstärke 47 - 62 mm
Edelstahl matt

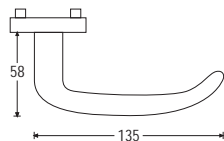



Ausführung	VBH Artikel-Nr.
PZ	385.172 / 6500 

DG 209L.ER.RSW.F

Vierkantstift 9 mm
Türstärke 47 - 62 mm
Edelstahl matt



Ausführung	Richtung	VBH Artikel-Nr.
WG	links	385.183 / 6501 
WG	rechts	385.183 / 6502 



Hinweis DIN 18273 - Feuer- und Rauchschutztüren:

Für diese HAFI Feuerschutz-Drückergarnituren nach DIN 18273 dürfen für andere Türstärken nur die HAFI Befestigungs-Sets von Seite 1.122 verwendet werden. Die Kombination mit anderen Vierkantstiften ist unzulässig.

DRÜCKERGARNITUREN FÜR OBJEKTE HAFI

Profil- / Rahmentürdrücker, aus Edelstahl

DRÜCKERLOCHTEIL 255/280

ovale Rosette mit Hochhaltefeder für 8 mm Vierkantstift

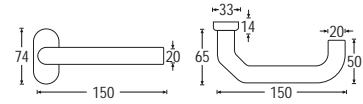

Ausführung	VBH Artikel-Nr.
Edelstahl matt	378.790 / 6500 

DRÜCKERLOCHTEIL 302/280

ovale Rosette mit Hochhaltefeder für 8 mm Vierkantstift

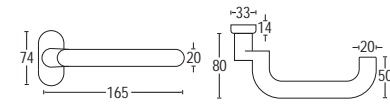

Ausführung	VBH Artikel-Nr.
Edelstahl matt	378.791 / 6500 

DRÜCKERLOCHTEIL 303/280

ovale Rosette mit Hochhaltefeder für 8 mm Vierkantstift

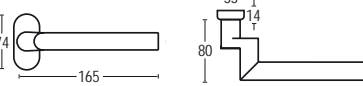

Ausführung	VBH Artikel-Nr.
Edelstahl matt	385.146 / 6500 

DRÜCKERLOCHTEIL 309/280

ovale Rosette mit Hochhaltefeder für 8 mm Vierkantstift

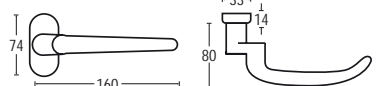

Ausführung	VBH Artikel-Nr.
Edelstahl matt	385.147 / 6500 

DRÜCKERLOCHTEIL 324/280

ovale Rosette mit Hochhaltefeder für 8 mm Vierkantstift

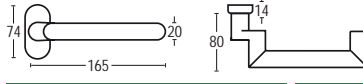

Ausführung	VBH Artikel-Nr.
Edelstahl matt	385.148 / 6500 

TÜRKNOPF 826/280

fest auf ovaler Rosette mit Gewinde M10

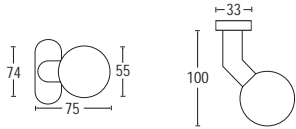

Ausführung	VBH Artikel-Nr.
Edelstahl matt	378.795 / 6500 

TÜRKNOPF 822/280

fest auf ovaler Rosette mit Gewinde M10

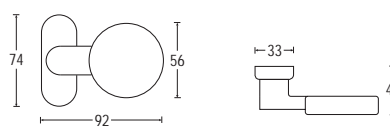

Ausführung	VBH Artikel-Nr.
Edelstahl matt	378.794 / 6500 

PZ-KLIPSROSETTE 282

oval

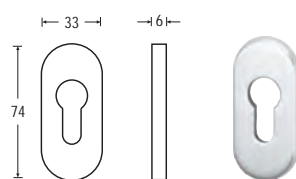

Ausführung	VBH Artikel-Nr.
Edelstahl matt	378.793 / 6500 

PZ-SCHIEBEROSETTE 284

oval

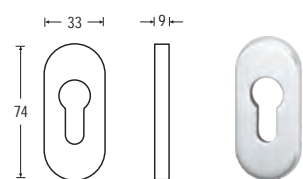

Ausführung	VBH Artikel-Nr.
Edelstahl matt	378.792 / 6500 

DRÜCKERGARNITUREN FÜR OBJEKTE HAFI

Profil-/ Rahmentür-Feuerschutz-Drücker, aus Edelstahl

FS-DRÜCKERLOCHTEIL 255/280

ovale Rosette mit Hochhaltefeder für 9 mm Vierkantstift

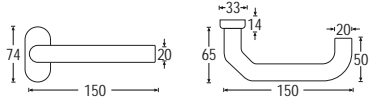

Ausführung	VBH Artikel-Nr.
Edelstahl matt	378.796 / 6500 

FS-DRÜCKERLOCHTEIL 302/280

ovale Rosette mit Hochhaltefeder für 9 mm Vierkantstift

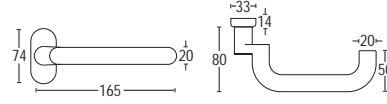

Ausführung	VBH Artikel-Nr.
Edelstahl matt	378.797 / 6500 

FS-DRÜCKERLOCHTEIL 303/280

ovale Rosette mit Hochhaltefeder für 9 mm Vierkantstift

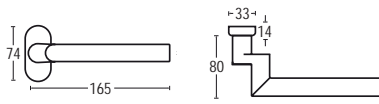

Ausführung	VBH Artikel-Nr.
Edelstahl matt	385.149 / 6500 

FS-DRÜCKERLOCHTEIL 309/280

ovale Rosette mit Hochhaltefeder für 9 mm Vierkantstift

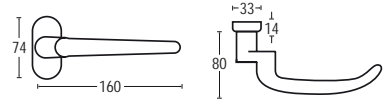



Ausführung	VBH Artikel-Nr.
Edelstahl matt	385.150 / 6500 

FS-DRÜCKERLOCHTEIL 324/280

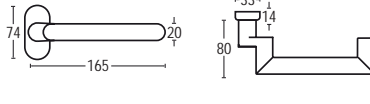
ovale Rosette mit Hochhaltefeder für 9 mm Vierkantstift



Ausführung	VBH Artikel-Nr.
Edelstahl matt	385.151 / 6500 

 Hinweis DIN EN 179 - Notausgangsverschlüsse: An Notausgangstüren nach DIN EN 179 dürfen nur gemeinsam geprüfte und zertifizierte Türdrücker und Schlösser verwendet werden. Die Kombination anderer Artikel ist unzulässig.

 Hinweis DIN 18273 - Feuer- und Rauchschutztüren: Für diese HAFI Profil-/Rahmentür-Feuerschutz-Drückerlochteile und -Knöpfe nach DIN 18273 dürfen nur die HAFI FS-Vierkantstifte von Seite 1.122 verwendet werden. Die Kombination mit anderen Vierkantstiften ist unzulässig.

FS-TÜRKNOPF 826/280

fest auf ovaler Rosette mit Gewinde M10

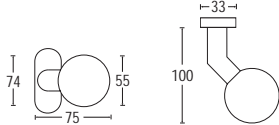

Ausführung	VBH Artikel-Nr.
Edelstahl matt	378.798 / 6500 

PZ-KLIPSROSETTE 282

oval

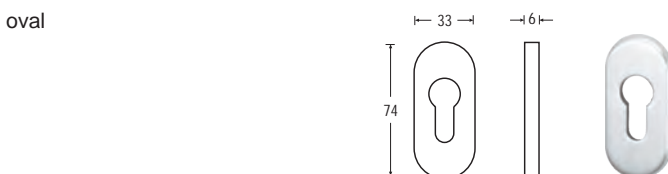

Ausführung	VBH Artikel-Nr.
Edelstahl matt	378.793 / 6500 

PZ-SCHIEBEROSETTE 284

oval

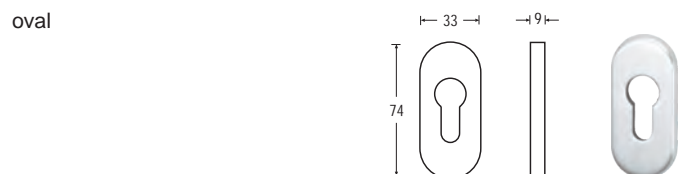

Ausführung	VBH Artikel-Nr.
Edelstahl matt	378.792 / 6500 

DRÜCKERGARNITUREN FÜR OBJEKTE HAFI

Zubehör: Vierkantstifte und Rosetten

VIERKANTSTIFTE

9 mm Vierkant
für Profil- / Rahmentür-Feuerschutz-
Drückerlochteile auf ovaler Rosette



Ausführung	Türstärke	VBH Artikel-Nr.	
9 x 110 mm	36 - 65 mm	380.484 / 0110	
9 x 130 mm	56 - 85 mm	380.484 / 0130	

BEFESTIGUNGS-SET C4/II

8 mm Vierkantstift und Schrauben M5 (WG: M4/M5)
(* nur Schrauben, Standardstift kann verwendet werden)

Ausführung	Türstärke	VBH Artikel-Nr.	
PZ*	46-59 mm	378.781 / 0000	
PZ	56-69 mm	378.782 / 0000	
PZ	66-79 mm	385.708 / 0000	
PZ	76-85 mm	385.709 / 0000	
WG	46-59 mm	378.783 / 0000	
WG	56-69 mm	378.784 / 0000	
WG	66-79 mm	385.710 / 0000	
WG	76-89 mm	385.711 / 0000	

9 mm Vierkantstift und Schrauben M5 (WG: M4/M5),
für Feuerschutzgarnituren mit runden Rosetten
(* nur Schrauben, Standardstift kann verwendet werden)

PZ*	46-59 mm	378.781 / 0000	
PZ	56-69 mm	378.785 / 0000	
PZ	66-79 mm	385.712 / 0000	
PZ	76-85 mm	385.713 / 0000	
WG	46-59 mm	390.136 / 0000	
WG	56-69 mm	378.786 / 0000	
WG	66-79 mm	385.714 / 0000	
WG	76-89 mm	385.715 / 0000	

ROSETTENPAARE

C4/II: 835
B3: 835a
Edelstahl matt



Ausführung	Türstärke	VBH Artikel-Nr.	
BB 835	36-49 mm	386.516 / 6500	
BB 835a	37-52 mm	386.518 / 6500	
PZ 835	36-49 mm	386.517 / 6500	
PZ 835a	37-52 mm	386.519 / 6500	
Blind 835	36-49 mm	378.780 / 6500	
Blind 835a	37-52 mm	385.846 / 6500	

WECHSELSTIFTE

Mit Gewinde M10
für Profil- / Rahmentür-Feuerschutz-
Drückerlochteile auf ovaler Rosette



Ausführung	Türstärke	VBH Artikel-Nr.	
9 x 90 mm	56 - 72 mm	380.485 / 0090	

BEFESTIGUNGS-SET B3

8 mm Vierkantstift und Schrauben M4
(* nur Schrauben, Standardstift kann verwendet werden)

Ausführung	Türstärke	VBH Artikel-Nr.	
PZ*	47-62 mm	385.716 / 0000	
PZ	57-72 mm	385.717 / 0000	
PZ	67-82 mm	385.718 / 0000	
WG	47-62 mm	385.719 / 0000	
WG	57-72 mm	385.720 / 0000	
WG	67-82 mm	385.721 / 0000	

9 mm Vierkantstift und Schrauben M4,
für Feuerschutzgarnituren mit runden Rosetten

PZ	57-72 mm	385.723 / 0000	
PZ	67-82 mm	385.724 / 0000	
WG	57-72 mm	385.726 / 0000	
WG	67-82 mm	385.727 / 0000	

WC-ROSETTENPAAR XL 844/842

Türstärke 36 - 49 mm
mit verlängertem Riegel
für bessere Bedienbarkeit



Ausführung	VBH Artikel-Nr.	
Edelstahl matt	378.788 / 6500	



DRÜCKERGARNITUREN FÜR OBJEKTE HOPPE

Objekt- und Feuerschutzgarnituren, aus Edelstahl

Serie Paris: Geprüft nach DIN EN 1906 (Benutzerkategorie 4), HOPPE-Steckgriff-Verbindung, mit Stahl-Unterkonstruktion und Stütznocken, HOPPE-Profilvollstift mit Klemmfeder zum Toleranzausgleich in der Schlossnuss, aufklippbare Abdeckungen, verdeckte, lockerungssichere Verschraubung mit durchgehenden Gewindeschrauben.

DG 138F.ER.RS.O

E138F/42/42KVS
Vierkantstift 8 mm
Türstärke 40 - 45 mm
F69 Edelstahl matt

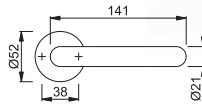



Paris



Hinweis DIN EN 179 - Notausgangsverschlüsse:
An Notausgangstüren nach DIN EN 179 dürfen nur gemeinsam geprüfte und zertifizierte Türdrücker und Schlösser verwendet werden.
Die Kombination anderer Artikel ist unzulässig.



Hinweis DIN 18273 - Feuer- und Rauchschutztüren:
Für diese Hoppe Feuerschutz-Drückergarnituren nach DIN 18273 dürfen für größere Türstärken nur die angegebenen Hoppe Befestigungs-Sets verwendet werden.
Die Kombination mit anderen Vierkantstiften ist unzulässig.

Ausführung	VBH Artikel-Nr.
PZ	388.881 / 6900 
WC	388.882 / 6900 
WG mit Knopf E58	388.883 / 6900 

DG 138F.ER.RS.F

FS-E138F/42/42S
9 mm Vierkant
Türstärke 45-65 mm
F69 Edelstahl matt

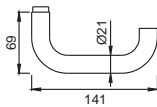

Paris



Ausführung	VBH Artikel-Nr.
PZ	375.459 / 6900 
Befestigungsset für TS 66 - 85	341.259 / 0000 

DG 138F.ER.RSW.F

FS-E58/42/42S/138F
9 mm Vierkant
Türstärke 45-65 mm
F69 Edelstahl matt

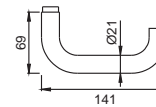

Paris



Ausführung	VBH Artikel-Nr.
PZ	322.026 / 4810 
Befestigungsset für TS 66 - 85	341.260 / 0000 

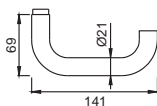

NOTAUSGANGSGARNITUR DG 138F.ER.RS.P

FS-AP-E138F/42/42S
9 mm mittig
geteilter Vierkant
Türstärke 40-65 mm
F69 Edelstahl
matt



Paris



Ausführung	VBH Artikel-Nr.
PZ	375.460 / 6900 
Befestigungsset für TS 66 - 85	341.261 / 0000 

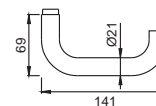

STANDFLÜGELGARNITUR DG 138F.ER.RS.SF

FS-E138F/42/42S
9 mm Vierkant
Türstärke 40-65 mm;
Außen blind,
F69 Edelstahl
matt



Paris



Ausführung	VBH Artikel-Nr.
ungelocht	375.461 / 6900 
Befestigungsset für TS 66 - 85	341.262 / 0000 

DRÜCKERGARNITUREN FÜR OBJEKTE HOPPE

Objekt- und Feuerschutzgarnituren, aus Edelstahl

DG 138F.ER.KS.O

E138F/353K
Vierkantstift 8 mm
Türstärke 40 - 45 mm
Edelstahl matt

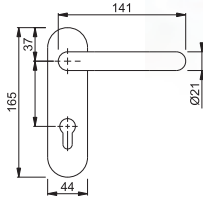

Paris



Hinweis DIN EN 179 - Notausgangsverschlüsse:
An Notausgangstüren nach DIN EN 179 dürfen nur
gemeinsam geprüfte und zertifizierte Türdrücker
und Schlösser verwendet werden.
Die Kombination anderer Artikel ist unzulässig.



Hinweis DIN 18273 - Feuer- und Rauchschutztüren:
Für diese Hoppe Feuerschutz-Drückergarnituren
nach DIN 18273 dürfen für größere Türstärken
nur die angegebenen Hoppe Befestigungs-Sets
verwendet werden.
Die Kombination mit anderen Vierkantstiften ist unzulässig.

Ausführung	VBH Artikel-Nr.
PZ	388.884 / 6900
WC	388.885 / 6900
WG	388.886 / 6900

DG 138.ER.KS.F

FS-E138F/353K
9 mm Vierkant
Türstärke 45-65 mm
F69 Edelstahl matt

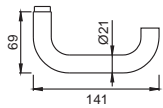

Paris



Ausführung	VBH Artikel-Nr.
PZ	375.462 / 6900
Befestigungsset für TS 66 - 85	341.263 / 0000

DG 138.ER.KSW.F

FS-E58/353K/138F
9 mm Vierkant
Türstärke 40-65 mm;
F69 Edelstahl matt

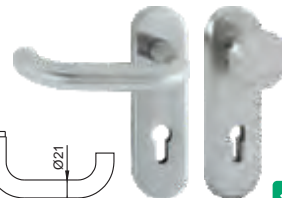
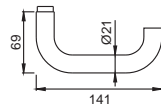

Paris



Ausführung	VBH Artikel-Nr.
PZ	375.463 / 6900
Befestigungsset für TS 66 - 85	968.833 / 0000

NOTAUSGANGGARNITUR DG 138F.ER.KS.P

FS-E138F/353K
9 mm mittig
geteiltem Vierkant
Türstärke 40-65 mm
F69 Edelstahl matt

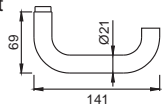

Paris



Ausführung	VBH Artikel-Nr.
PZ	375.464 / 6900
Befestigungsset für TS 66 - 85	341.264 / 0000

DG 138F.ER.KS.SF

FS-E138F/353K
9 mm Vierkant
Türstärke 40-65 mm
Außen blind, Innen UG
F69 Edelstahl matt

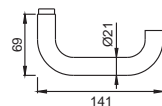

Paris



Ausführung	VBH Artikel-Nr.
ungelocht	375.465 / 6900
Befestigungsset für TS 66 - 85	341.265 / 0000



DRÜCKERGARNITUREN FÜR OBJEKTE HOPPE

Objekt- und Feuerschutzgarnituren, aus Edelstahl

FEUERSCHUTZ-SCHUTZGARNITUR

FS-E138F/3331/3330 ES1 (SK2)

Schild 53 x 249 mm; Stahlunterkonstruktion im Außen- und Innenschild;
außen: loser Türgriff; Schildhöhe 12 mm;
innen: loser Türgriff; hochfeste, verdeckte Verschraubung; Vierkant 9 mm; PZ 72 mm;
 Edelstahl;
 inkl. Befestigungsset für Türstärke 42-47 mm.

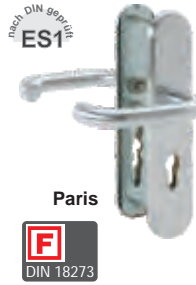

Ausführung	PZ	VBH Artikel-Nr.
F69 matt	72 mm	385.219 / 6900

FEUERSCHUTZ-SCHUTZGARNITUR

FS-AP E138F/3331/3330 ES1 (SK2)

Schildbreite 53 mm;
außen: Türgriff fest/drehbar gelagert; Schildhöhe 12 mm;
innen: Türgriff fest/drehbar gelagert; hochfeste, verdeckte Verschraubung; Vk. 9 mm mittig geteilt;
 Edelstahl;
 inkl. Befestigungsset für Türstärke 67 - 72 mm;

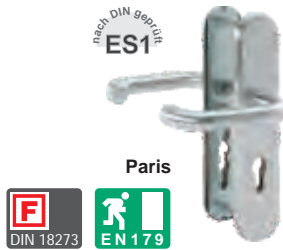

Oberfläche	PZ	VBH Artikel-Nr.
F69 matt	92 mm	378.904 / 6900

FEUERSCHUTZ-SCHUTZ-WECHSELGARNITUR

FS-E86G/3331/3330/138F ES1 (SK2)

Schildbreite 53 mm;
außen: gekröpfter, feststehender Knopf (ummontierbar); Schildhöhe 12 mm;
innen: Türgriff fest/drehbar gelagert; hochfeste, verdeckte Verschraubung; Vierkant 9 mm; Edelstahl;
 inkl. Befestigungsset für Türstärke 67 - 72 mm (PZ 92) für Türstärke 42 - 47 mm (PZ 72).

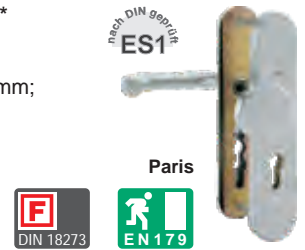

Oberfläche	PZ	VBH Artikel-Nr.
F69 matt	92 mm	378.905 / 6900
F69 matt	72 mm	385.220 / 6900



Hinweis DIN EN 179 - Notausgangsverschlüsse:

An Notausgangstüren nach DIN EN 179 dürfen nur gemeinsam geprüfte und zertifizierte Türdrücker und Schlösser verwendet werden. Die Kombination anderer Artikel ist unzulässig.



Hinweis DIN 18273 - Feuer- und Rauchschutztüren:

Diese Hoppe Feuerschutz-Drückergarnituren nach DIN 18273 sind nur komplett lieferbar. Andere Türstärken müssen bei HOPPE bestellt werden. Die Kombination mit anderen Vierkantstiften ist unzulässig.

DRÜCKERGARNITUREN FÜR OBJEKTE HOPPE

Profil- / Rahmentürdrücker, aus Edelstahl

LOCHTEIL *E138GF/55*

Rosettenbreite 33 mm;
Drücker fest/drehbar gelagert,
mit Rückholfeder;
Edelstahl.

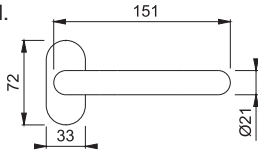

Paris

Oberfläche	Vierkant	VBH Artikel-Nr.
F69 matt	für 8 mm	977.671 / 4810

LOCHTEIL *E138GF2/55*

Rosettenbreite 33 mm;
Drücker fest/drehbar gelagert,
mit Rückholfeder;
Edelstahl.

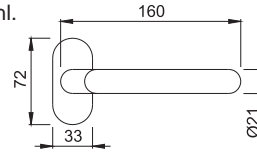

Paris

Oberfläche	Vierkant	VBH Artikel-Nr.
F69 matt	für 8 mm	389.576 / 6900

SCHLÜSSELROSETTE INNEN *E55S*

Rosettenbreite 33 mm,
Rosettenlänge 72 mm;
Edelstahl.



Oberfläche	Randhöhe	VBH Artikel-Nr.
F69 matt	8 mm	965.749 / 4810

SCHUTZROSETTE AUSSEN *E55SDS*

Rosettenbreite 33 mm,
Rosettenlänge 72 mm;
mit Demontagesicherung;
Edelstahl.



Oberfläche	Randhöhe	VBH Artikel-Nr.
F69 matt	10 mm	989.643 / 4810

TÜRKNOPF *E50GF/55*

Ausführung drehbar mit Rückholfeder
Ausführung fest mit Gewinde M12 x 1,25
Edelstahl

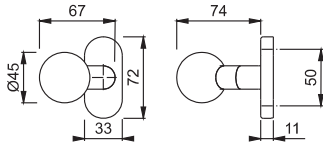

Ausführung	Oberfläche	VBH Artikel-Nr.
fest M12 x 1,25	F69 matt	365.777 / 6900
drehbar 8 mm	F69 matt	365.778 / 6900

TÜRKNOPF *E58G/55*

Ausführung drehbar mit Rückholfeder
Ausführung fest mit Gewinde M12 x 1,25
Edelstahl

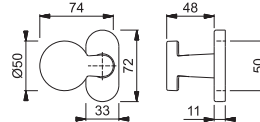

Ausführung	Oberfläche	VBH Artikel-Nr.
fest M12 x 1,25	F69 matt	383.422 / 6900
drehbar 8 mm	F69 matt	383.423 / 6900



DRÜCKERGARNITUREN FÜR OBJEKTE HOPPE

Zubehör für Profil- / Rahmentürdrücker, aus Edelstahl

BEFESTIGUNG DER OVALEN ROSETTEN

Befestigung der ovalen Rosetten Optional

mit Blindsteckmutter M5 an Aluminiumtüren
Nocken-Ø 8mm; VE = 1 Stück



mit Spreiznocken M5 an Kunststofftüren
Nocken-Ø 8mm; VE = 1 Stück



Ausführung	VBH Artikel-Nr.	
Blindsteckmutter	360.556 / 0000	
Spreiznocken	360.557 / 0000	

VIERKANTSTIFT

Für beidseitig Lochteile oder
Lochteil und Knopf drehbar.



Abmessung	VBH Artikel-Nr.	
8 x 125 mm	324.459 / 0125	
8 x 135 mm	324.459 / 0135	
8 x 145 mm	324.459 / 0145	

WECHSELSTIFT

für einseitig gebohrte Türen



Abmessung	VBH Artikel-Nr.	
8 x 70 mm	360.550 / 0000	
8 x 90 mm	533.432 / 0000	

WECHSELSTIFT 8/10

für einseitig gebohrte Türen



Abmessung	VBH Artikel-Nr.	
8/10 x 70 mm	375.275 / 4010	

WECHSELSTIFT

für festen Knopf mit Gewinde M12 x 1,25



Abmessung	VBH Artikel-Nr.	
8 x 70 mm	341.212 / 0000	
8 x 90 mm	341.213 / 0000	
8 x 100 mm	350.493 / 0000	

DRÜCKERGARNITUREN FÜR OBJEKTE HOPPE

Feuerschutz-Profil- / Rahmentürdrücker, aus Edelstahl

LOCHTEIL

FS E138GF/55

Rosettenbreite 33 mm;
Drücker fest/drehbar gelagert,
mit Rückholfeder;
für 9 mm Vierkant;
F69 Edelstahl matt



Paris



Bezeichnung	VBH Artikel-Nr.
FS E138GF/55	378.928 / 6900 

SCHLÜSSELROSETTE INNEN

FS E55S

Randhöhe 8 mm,
Rosettenbreite 33 mm,
Rosettenlänge 72 mm;
F69 Edelstahl matt
VE: 1 Stück



Bezeichnung	VBH Artikel-Nr.
FS E55S	378.929 / 6900 

HINWEIS MASS X

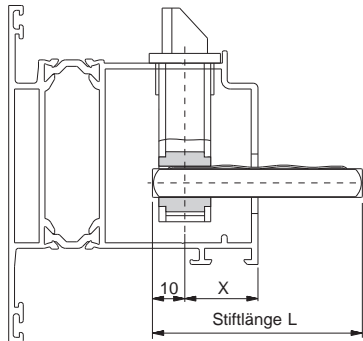

Hinweis DIN EN 179 - Notausgangsverschlüsse:
An Notausgangstüren nach DIN EN 179 dürfen nur
gemeinsam geprüfte und zertifizierte Türdrücker
und Schlösser verwendet werden.
Die Kombination anderer Artikel ist unzulässig.





Hinweis DIN 18273 - Feuer- und Rauchschutztüren:
Für diese Hoppe Profil-/Rahmentür-Feuerschutz-
Drückerlochteile nach DIN 18273 dürfen nur die HOPPE
FS-Vierkantstifte von dieser Seite verwendet werden.
Die Kombination mit anderen Vierkantstifte ist unzulässig.

WECHSELSTIFT

für einseitig gebohrte Türen



Profilvollstift



Bezeichnung	Maß X	VBH Artikel-Nr.
9 x 60 mm	15 - 25 mm	378.930 / 0060 
9 x 70 mm	25 - 35 mm	378.930 / 0070 
9 x 80 mm	35 - 45 mm	378.930 / 0080 

GETEILTER VIERKANTSTIFT

9 x 114 mm = für TS 40 - 65 mm bei mittigem Schloss
9 x 134 mm = für TS 60 - 85 mm bei mittigem Schloss



FSAP-Vollstift

Bezeichnung	VBH Artikel-Nr.
9x114 mm (55/4/55)	378.931 / 0114 
9x134 mm (65/4/65)	378.931 / 0134 

DRÜCKERGARNITUREN FÜR OBJEKTE HOPPE

Objektgarnituren, aus Edelstahl



Serie Amsterdam: Geprüft nach DIN EN 1906 (Benutzerkategorie 4), HOPPE-Steckgriff-Verbindung, mit Stahl-Unterkonstruktion und Stütznocken, HOPPE-Profilvollstift mit Klemmfeder zum Toleranzausgleich in der Schlossnuss, aufklippbare Abdeckungen, verdeckte, lockerungssichere Verschraubung mit durchgehenden Gewindeschrauben.

DG 1400F.ER.RS.O

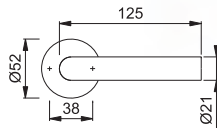
E1400F/42/42KVS
Vierkantstift 8 mm
TS 40 - 45 mm
Edelstahl matt



Amsterdam



Ausführung	VBH Artikel-Nr.
PZ	388.891 / 6900 
WC	388.892 / 6900 
WG	388.893 / 6900 

DG 1400F.ER.KS.O

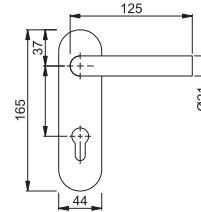
E1400F/353K
Vierkantstift 8 mm
TS 40 - 45 mm
Edelstahl matt



Amsterdam

Ausführung	VBH Artikel-Nr.
PZ	388.894 / 6900 
WC	388.895 / 6900 
WG	388.896 / 6900 

DRÜCKERGARNITUREN FÜR OBJEKTE HOPPE

Profil- / Rahmentürdrücker, aus Edelstahl

LOCHTEIL *E1400F/55*

Rosettenbreite 33 mm;
Drücker fest/drehbar gelagert,
mit Rückholfeder;
Edelstahl.

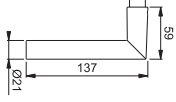

Amsterdam

Oberfläche	Vierkant	VBH Artikel-Nr.
F69 matt	für 8 mm	389.550 / 6900 

SCHLÜSSELROSETTE INNEN *E55S*

Rosettenbreite 33 mm,
Rosettenlänge 72 mm;
Edelstahl.



Oberfläche	Randhöhe	VBH Artikel-Nr.
F69 matt	8 mm	965.749 / 4810 

SCHUTZROSETTE AUSSEN *E55SDS*

Rosettenbreite 33 mm,
Rosettenlänge 72 mm;
mit Demontagesicherung;
Edelstahl.





Oberfläche	Randhöhe	VBH Artikel-Nr.
F69 matt	10 mm	989.643 / 4810 

TÜRKNOPF *E50GF/55*

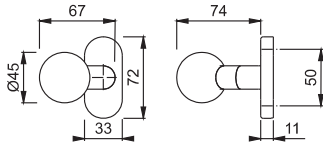
Ausführung drehbar mit Rückholfeder
Ausführung fest mit Gewinde M12 x 1,25
Edelstahl





Ausführung	Oberfläche	VBH Artikel-Nr.
fest M12 x 1,25	F69 matt	365.777 / 6900 
drehbar 8 mm	F69 matt	365.778 / 6900 

TÜRKNOPF *E58G/55*

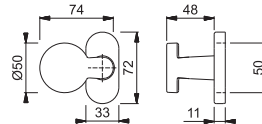
Ausführung drehbar mit Rückholfeder
Ausführung fest mit Gewinde M12 x 1,25
Edelstahl



Ausführung	Oberfläche	VBH Artikel-Nr.
fest M12 x 1,25	F69 matt	383.422 / 6900 
drehbar 8 mm	F69 matt	383.423 / 6900 

DRÜCKERGARNITUREN FÜR OBJEKTE HOPPE

Zubehör für Profil- / Rahmentürdrücker, aus Edelstahl



BEFESTIGUNG DER OVALEN ROSETTEN

Befestigung der ovalen Rosetten Optional

mit Blindsteckmutter M5 an Aluminiumtüren
Nocken-Ø 8mm; VE = 1 Stück

mit Spreiznocken M5 an Kunststofftüren
Nocken-Ø 8mm; VE = 1 Stück





Bezeichnung	VBH Artikel-Nr.
Blindsteckmutter	360.556 / 0000 
Spreiznocken	360.557 / 0000 

VIERKANTSTIFT FÜR LOCHTEIL

Für beidseitig Lochteile oder
Lochteil und Knopf drehbar.





Abmessung	VBH Artikel-Nr.
8 x 125 mm	324.459 / 0125 
8 x 135 mm	324.459 / 0135 
8 x 145 mm	324.459 / 0145 

WECHSELSTIFTE FÜR LOCHTEIL

für einseitig gebohrte Türen



Abmessung	VBH Artikel-Nr.
8 x 70 mm	360.550 / 0000 
8 x 90 mm	533.432 / 0000 

WECHSELSTIFT 8/10 FÜR LOCHTEIL

für einseitig gebohrte Türen





Abmessung	VBH Artikel-Nr.
8/10 x 70 mm	375.275 / 4010 

WECHSELSTIFT FÜR LOCHTEIL

für festen Knopf mit Gewinde M12 x 1,25



Abmessung	VBH Artikel-Nr.
8 x 70 mm	341.212 / 0000 
8 x 90 mm	341.213 / 0000 
8 x 100 mm	350.493 / 0000 

DRÜCKERGARNITUREN FÜR OBJEKTE DORMA

Objekt- und Feuerschutzgarnituren Premium mit Rosetten, aus Aluminium

Serie Premium: Nach DIN EN 1906 Benutzerkategorie 4. Mit minimaler Schattenfuge zwischen Drücker und Oberteil, hochwertige Satino Oberfläche, Hochhaltefeder, einheitliche Rosettenhöhe 9mm bei sämtlichen Garnituren, Click&Go Schnellmontage, modulares System für freie Kombinierbarkeit, wartungsfreies Gleitlager.

DRÜCKERLOCHTEIL *PR8100*

für Vierkant 8 mm;
Aluminium

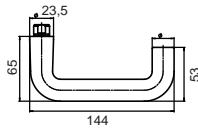

Oberfläche	VBH Artikel-Nr.
F1 silber/natur	386.894 / 0100 

DRÜCKERLOCHTEIL *PR8100FS*

für Vierkant 9 mm
für Feuer-
und Rauchschutztüren
Aluminium

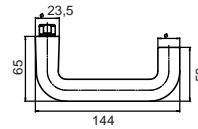

Oberfläche	VBH Artikel-Nr.
F1 silber/natur	386.895 / 0100 

DRÜCKERLOCHTEIL *PR8906*

für Vierkant 8 mm;
Aluminium

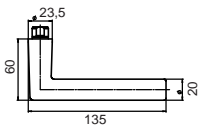

Oberfläche	VBH Artikel-Nr.
F1 silber/natur	386.896 / 0100 

DRÜCKERLOCHTEIL *PR8906FS*

für Vierkant 9 mm
für Feuer-
und Rauchschutztüren
Aluminium

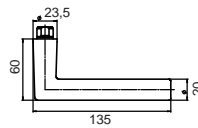

Oberfläche	VBH Artikel-Nr.
F1 silber/natur	386.897 / 0100 



Hinweis DIN EN 179 - Notausgangsverschlüsse:

An Notausgangstüren nach DIN EN 179 dürfen nur gemeinsam geprüfte und zertifizierte Türdrücker und Schösser verwendet werden. Die Kombination anderer Artikel ist unzulässig.



Hinweis DIN 18273 - Feuer- und Rauchschutztüren:

Für diese Dorma Feuerschutz-Drückerlochteile, -Rundrosetten, -Knöpfe und -Schilder nach DIN 18273 dürfen nur die Dorma FS-Vierkantstifte von Seite 1.99 verwendet werden. Die Kombination mit anderen Artikeln ist unzulässig.

DRÜCKERGARNITUREN FÜR OBJEKTE DORMA

Objekt- und Feuerschutzgarnituren Premium mit Rosetten, aus Aluminium

DRÜCKERROSETTENPAAR *PR6501*

mit Hochhaltefeder
für Drückerhals
Ø 23,5 mm;
Aluminium
ohne Schrauben

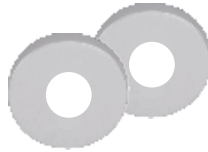
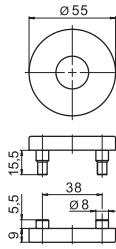

Oberfläche	VBH Artikel-Nr.
F1 silber/natur	386.900 / 0100 

DRÜCKERROSETTE *PR6501DU*

mit Hochhaltefeder
für Drückerhals
Ø 23,5 mm;
zur einseitigen Befestigung
oder als Gegenrosette
zu Türknopf; Aluminium
ohne Schrauben

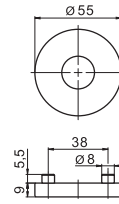

Oberfläche	VBH Artikel-Nr.
F1 silber/natur	386.904 / 0100 

SCHLÜSSELROSETTENPAAR *PR6612*

Aluminium
ohne Schrauben

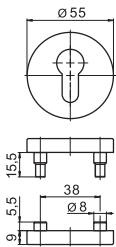

Oberfläche	Ausführung	VBH Artikel-Nr.
F1 silber/natur	PZ	386.901 / 0100 

SCHLÜSSELROSETTE *PR6612DU*

Aluminium
ohne Schrauben

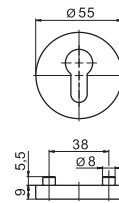

Oberfläche	Ausführung	VBH Artikel-Nr.
F1 silber/natur	PZ	388.783 / 0100 

WC-ROSETTENPAAR *PR7122*

Aluminium
ohne Schrauben

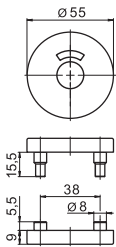

ohne
Abbildung

Oberfläche	Ausführung	VBH Artikel-Nr.
F1 silber/natur	WC	386.907 / 0100 

TÜRKNOPF *PR3020*

Fest, gerade.
Für Standardtüren;
Aluminium



Oberfläche	VBH Artikel-Nr.
F1 silber/natur	386.905 / 0100 

TÜRKNOPF *PR3020FS*

Fest, gerade.
Für Feuer-
und Rauchschutztüren;
Aluminium



Oberfläche	VBH Artikel-Nr.
F1 silber/natur	386.906 / 0100 



Hinweis DIN 18273 - Feuer- und Rauchschutztüren:

Für diese Dorma Feuerschutz-Drückerlochteile, -Rundrosetten, -Knöpfe und -Schilder nach DIN 18273 dürfen nur die Dorma FS-Vierkantstifte von Seite 1.136 verwendet werden. Die Kombination mit anderen Vierkantstiften ist unzulässig.

DRÜCKERGARNITUREN FÜR OBJEKTE DORMA

Objekt- und Feuerschutzgarnituren Premium mit Kurzschild, aus Aluminium

KURZSCHILDERPAAR *PR7051K*

mit Hochhaltefeder;
für Drückerhals
Ø 23,5 mm;
Aluminium
ohne Schrauben

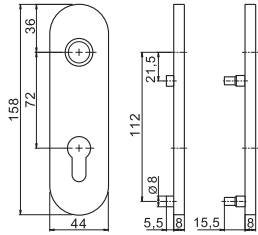

Oberfläche	Ausführung	VBH Artikel-Nr.
F1 silber/natur	PZ	388.784 / 0100

KURZSCHILD *PR7051KDU*

mit Hochhaltefeder;
für Drückerhals
Ø 23,5 mm;
zur einseitigen
Befestigung oder
als Gegenschild
zu Knopfkurzschild;
Aluminium
ohne Schrauben

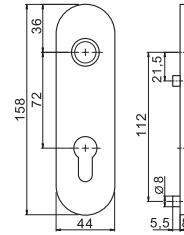

Oberfläche	Ausführung	VBH Artikel-Nr.
F1 silber/natur	PZ	388.785 / 0100

WC-KURZSCHILDERPAAR *PR7051K RW*

mit Hochhaltefeder;
für Drückerhals
Ø 23,5 mm;
Aluminium
ohne Schrauben

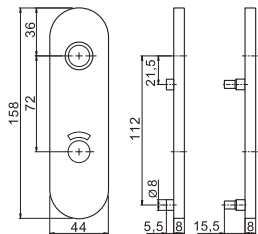

Oberfläche	VBH Artikel-Nr.
F1 silber/natur	388.786 / 0100

KNOPFKURZSCHILD *PR7050K/3020*

Aluminium
ohne Schrauben

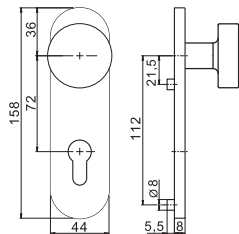

Oberfläche	Ausführung	VBH Artikel-Nr.
F1 silber/natur	PZ	388.788 / 0100

KNOPFKURZSCHILD *PR7050K/3020FS*

Aluminium
ohne Schrauben

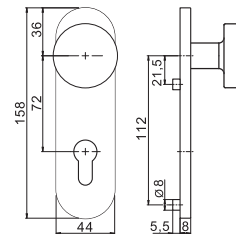

Oberfläche	Ausführung	VBH Artikel-Nr.
F1 silber/natur	PZ	388.789 / 0100

F **DIN 18273** Hinweis DIN 18273 - Feuer- und Rauchschutztüren:
Für diese Dorma Feuerschutz-Drückerlochteile, -Rundrosetten, -Knöpfe und -Schilder nach DIN 18273 dürfen nur die Dorma FS-Vierkantstifte von Seite 1.136 verwendet werden. Die Kombination mit anderen Vierkantstiften ist unzulässig.



DRÜCKERGARNITUREN FÜR OBJEKTE DORMA

Objekt- und Feuerschutzgarnituren Premium mit Langschild, aus Aluminium

LANGSCHILDERPAAR *PR7021L*

mit Hochhaltefeder;
für Drückerhals
Ø 23,5 mm;
Aluminium
ohne Schrauben

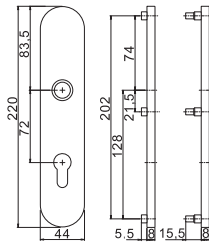

Oberfläche	Ausführung	VBH Artikel-Nr.
F1 silber/natur	PZ	388.790 / 0100

LANGSCHILD *PR7021LDU*

mit Hochhaltefeder;
für Drückerhals
Ø 23,5 mm;
zur einseitigen
Befestigung oder
als Gegenschild
zu Knopflangschild;
Aluminium
ohne Schrauben

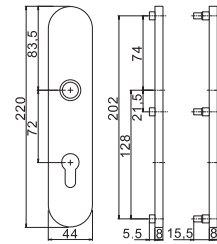

Oberfläche	Ausführung	VBH Artikel-Nr.
F1 silber/natur	PZ	388.791 / 0100

WC-LANGSCHILDERPAAR *PR7021L RW*

mit Hochhaltefeder;
für Drückerhals
Ø 23,5 mm;
Aluminium
ohne Schrauben

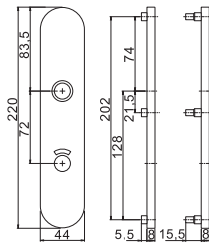

Oberfläche	VBH Artikel-Nr.
F1 silber/natur	388.792 / 0100

KNOPFLANGSCHILD *PR7020L/3020*

Aluminium
ohne Schrauben

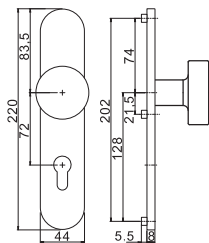

Oberfläche	Ausführung	VBH Artikel-Nr.
F1 silber/natur	PZ	388.793 / 0100

KNOPFLANGSCHILD *PR7020L/3020FS*

Aluminium
ohne Schrauben

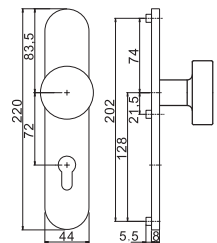

Oberfläche	Ausführung	VBH Artikel-Nr.
F1 silber/natur	PZ	388.794 / 0100



Hinweis DIN 18273 - Feuer- und Rauchschutztüren:

Für diese Dorma Feuerschutz-Drückerlochteile, -Rundrosetten, -Knöpfe und -Schilder nach DIN 18273 dürfen nur die Dorma FS-Vierkantstifte von Seite 1.136 verwendet werden. Die Kombination mit anderen Vierkantstiften ist unzulässig.

DRÜCKERGARNITUREN FÜR OBJEKTE DORMA

Zubehör für Objekt und Feuerschutzgarnituren Premium

VIERKANTSTIFT *PR114*

Lieferbar in 2 Ausführungen:
8 mm Standard oder
9 mm für Feuer-
und Rauchschutztüren



PR114

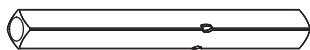

PR114FS



Bezeichnung	Türstärke	VBH Artikel-Nr.	
PR114-112	35-50 mm	386.908 / 0112	
PR114-128	51-65 mm	386.908 / 0128	
PR114-143	66-80 mm	386.908 / 0143	
PR114FS-105	35-50 mm	386.909 / 0105	
PR114FS-120	51-65 mm	386.909 / 0120	
PR114FS-135	66-80 mm	386.909 / 0135	

WECHSELSTIFT *PR115*

Lieferbar in 2 Ausführungen:
8 mm Standard oder
9 mm für Feuer-
und Rauchschutztüren

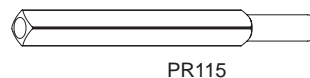

PR115

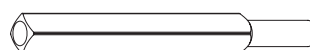

PR115FS



Bezeichnung	Türstärke	VBH Artikel-Nr.	
PR115- 90	35-65 mm	386.910 / 0090	
PR115-120	66-95 mm	386.910 / 0120	
PR115FS- 90	35-65 mm	386.911 / 0090	
PR115FS-120	66-95 mm	386.911 / 0120	

GETEILTER VIERKANTSTIFT *PR120*

9 mm Vierkant;
mittig geteilt;
Türstärkenangaben
für mittigen Schlosssitz



PR120FS



Bezeichnung	Türstärke	VBH Artikel-Nr.	
PR120FS-53	45-59 mm	386.912 / 0053	
PR120FS-60	60-74 mm	386.912 / 0060	
PR120FS-67	75-89 mm	386.912 / 0067	

SCHRAUBE *PR95*

M5

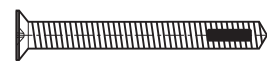

PR95

Bezeichnung	Türstärke	VBH Artikel-Nr.	
PR95-50	35-50mm	386.913 / 0050	
PR95-65	51-65 mm	386.913 / 0065	
PR95-80	66-80 mm	386.913 / 0080	

BOHRLEHRE *BL650*

für runde Rosetten,
Kurz- und Langschilder;
inkl. Fixierstifte und Bohrer;
im Kunststoffkoffer.



Bezeichnung	VBH Artikel-Nr.	
BL650	384.720 / 0000	



DRÜCKERGARNITUREN FÜR OBJEKTE DORMA

Profil- / Rahmentüren-Drücker Premium, aus Aluminium

DRÜCKERLOCHTEIL *PR8100VFS*

für Vierkant 9 mm;
Aluminium

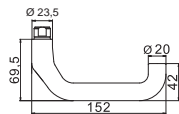

Oberfläche	Ausführung	VBH Artikel-Nr.
F1 silber/natur	9 mm	387.189 / 0100

DRÜCKERLOCHTEIL *PR8100AFS*

für Vierkant 9 mm;
Aluminium

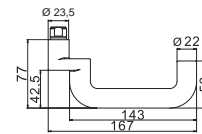

Oberfläche	Ausführung	VBH Artikel-Nr.
F1 silber/natur	9 mm	387.191 / 0100

DRÜCKERROSETTE *PR6621PR*

mit Hochhaltefeder;
für Drückerhals Ø 23,5 mm;
Aluminium

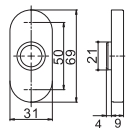

Oberfläche	VBH Artikel-Nr.
F1 silber/natur	386.914 / 0100

SCHLÜSSELROSETTE *PR6679FS*

Aluminium

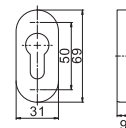

Oberfläche	Ausführung	VBH Artikel-Nr.
F1 silber/natur	9 mm	386.917 / 0100

TÜRKNOPF *PR3548VO*

Fest, auf ovaler Rosette;
Aluminium

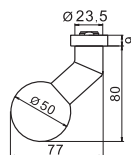

Oberfläche	VBH Artikel-Nr.
F1 silber/natur	386.915 / 0100

TÜRKNOPF *PR3548VOFS*

Fest, auf ovaler Rosette;
für Feuer- und
Rauchschutztüren;
Aluminium

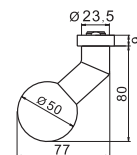

Oberfläche	VBH Artikel-Nr.
F1 silber/natur	386.916 / 0100



Hinweis DIN EN 179 - Notausgangsschlüsse:

An Notausgangstüren nach DIN EN 179 dürfen nur gemeinsam geprüfte und zertifizierte Türdrücker und Schlösser verwendet werden. Die Kombination anderer Artikel ist unzulässig.



Hinweis DIN 18273 - Feuer- und Rauchschutztüren:

Für diese Dorma Profil-/Rahmentür-Feuerschutz-Drückerlochteile, -Ovalrosetten und -Knöpfe nach DIN 18273 dürfen nur die Dorma FS-Vierkantstifte von Seite 1.138 verwendet werden. Die Kombination mit anderen Vierkantstiften ist unzulässig.

DRÜCKERGARNITUREN FÜR OBJEKTE DORMA

Zubehör für Profil- / Rahmentür-Drücker Premium

VIERKANTSTIFT *PR114PB*

Lieferbar in 2 Ausführungen:
8 mm Standard oder
9 mm für Feuer-
und Rauchschutztüren

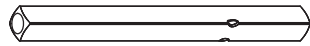

PR114PB

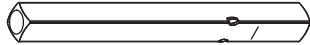

PR114PB-FS



Bezeichnung	Türstärke	VBH Artikel-Nr.	
PR114PB-84	8 x 8 x 84 mm	387.194 / 0084	
PR114PB-97	8 x 8 x 97 mm	387.194 / 0097	
PR114PB-110	8 x 8 x 110 mm	387.194 / 0110	
PR114PB-123	8 x 8 x 123 mm	387.194 / 0123	
PR114PB-FS-84	9 x 9 x 84 mm	387.195 / 0084	
PR114PB-FS-97	9 x 9 x 97 mm	387.195 / 0097	
PR114PB-FS-110	9 x 9 x 110 mm	387.195 / 0110	
PR114PB-FS-123	9 x 9 x 123 mm	387.195 / 0123	

WECHSELSTIFT *PR115*

Lieferbar in 2 Ausführungen:
8 mm Standard oder
9 mm für Feuer-
und Rauchschutztüren

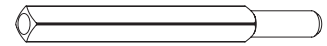

PR115

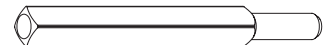

PR115FS



Bezeichnung	Türstärke	VBH Artikel-Nr.	
PR115- 75	35-50 mm	386.910 / 0075	
PR115- 90	51-65 mm	386.910 / 0090	
PR115-105	66-80 mm	386.910 / 0105	
PR115-120	81-95 mm	386.910 / 0120	
PR115FS- 75	35-50 mm	386.911 / 0075	
PR115FS- 90	51-65 mm	386.911 / 0090	
PR115FS-105	66-80 mm	386.911 / 0105	
PR115FS-120	81-95 mm	386.911 / 0120	

GETEILTER VIERKANTSTIFT *PR120*

9 mm Vierkant;
mittig geteilt;
Türstärkenangaben
für mittigen Schlosssitz



PR120FS



Bezeichnung	Türstärke	VBH Artikel-Nr.	
PR120FS-49	51-57 mm	386.912 / 0049	
PR120FS-53	58-64 mm	386.912 / 0053	
PR120FS-56	65-71 mm	386.912 / 0056	
PR120FS-60	72-78 mm	386.912 / 0060	
PR120FS-63	79-85 mm	386.912 / 0063	
PR120FS-67	86-92 mm	386.912 / 0067	

WECHSELSTIFT *PR127FS*

für einseitig gebohrte Türen;
Türstärkenangaben
für mittigen Schlosssitz;
9 mm Vierkant für Feuer-
und Rauchschutztüren

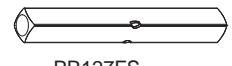

PR127FS



Bezeichnung	Türstärke	VBH Artikel-Nr.	
PR127FS-52	35 - 50 mm	387.984 / 0052	
PR127FS-60	51 - 65 mm	387.984 / 0060	
PR127FS-68	66 - 80 mm	387.984 / 0068	
PR127FS-76	81 - 95 mm	387.984 / 0076	



DRÜCKERGARNITUREN FÜR OBJEKTE DORMA

Objekt- und Feuerschutzgarnituren Plus mit Kurzschild, aus Aluminium

Serie Plus: Nach DIN EN 1906 Benutzerkategorie 4. Mit fest/drehbarer Lagerung und wartungsfreiem Gleitlager.

DG 8100PL.AL.RS.O

Plus8100/6500/6612

8 mm Vierkant
Türstärke 38 - 63 mm
(WC: Türstärke 38 - 42 mm)
Edelstahl matt

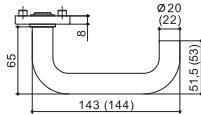

WG

Ausführung	VBH Artikel-Nr.
PZ	389.379 / 0100
WC mit Rosette 7122	389.382 / 0100
WG mit Knopf 3020 N	389.385 / 0100

DG 8100PL.AL.RS.F

Plus8100FS/6500/6612

9 mm Vierkant
Türstärke 38 - 63 mm
Edelstahl matt

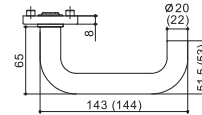

WG



Ausführung	VBH Artikel-Nr.
PZ	389.388 / 0100
WG mit Knopf 3020 N	389.391 / 0100

DG 8906PL.AL.RS.O

Plus8906/6500/6612

8 mm Vierkant
Türstärke 38 - 63 mm
(WC: Türstärke 38 - 42 mm)
Edelstahl matt

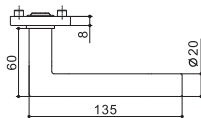

WG

Ausführung	VBH Artikel-Nr.
PZ	389.380 / 0100
WC mit Rosette 7122	389.383 / 0100
WG mit Knopf 3020 N	389.386 / 0100

DG 8906PL.AL.RS.F

Plus8906FS/6500/6612

9 mm Vierkant
Türstärke 38 - 63 mm
Edelstahl matt

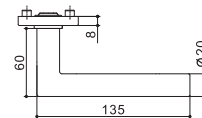

WG



Ausführung	VBH Artikel-Nr.
PZ	389.389 / 0100
WG mit Knopf 3020 N	389.392 / 0100

DG 8999PL.AL.RS.O

Plus8999/6500/6612

8 mm Vierkant
Türstärke 38 - 63 mm
(WC: Türstärke 38 - 42 mm)
Edelstahl matt

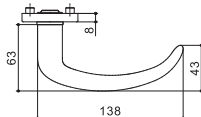

WG

Ausführung	VBH Artikel-Nr.
PZ	389.381 / 0100
WC mit Rosette 7122	389.384 / 0100
WG mit Knopf 3020 N	389.387 / 0100

DG 8999PL.AL.RS.F

Plus8999FS/6500/6612

9 mm Vierkant
Türstärke 38 - 63 mm
Edelstahl matt

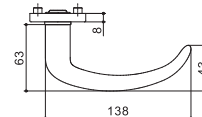

WG



Ausführung	VBH Artikel-Nr.
PZ	389.390 / 0100
WG mit Knopf 3020 N	389.393 / 0100



Hinweis DIN EN 179 - Notausgangsverschlüsse:
An Notausgangstüren nach DIN EN 179 dürfen nur gemeinsam geprüfte und zertifizierte Türdrücker und Schlösser verwendet werden. Die Kombination anderer Artikel ist unzulässig.



Hinweis DIN 18273 - Feuer- und Rauchschutztüren:
Für diese Dorma Feuerschutz-Drückergarnituren nach DIN 18273 dürfen nur die Dorma FS-Vierkantstifte von Seite 1.136 verwendet werden. Die Kombination mit anderen Vierkantstiften ist unzulässig.

DRÜCKERGARNITUREN FÜR OBJEKTE FSB

Objekt- und Feuerschutzgarnituren mit Rosetten, aus Aluminium

Objektbeschläge AGL®: Nach DIN EN 1906 Benutzerkategorie 4. Mit 7 mm breiter, selbstschmierender Führung und flexibler Ausgleichslagerung zur Kompensation eventueller Fertigungs- und Montageteranzen.

DG 1023.AL.RS.O

8 mm Vierkant
Türstärke 36 - 45 mm
fest/drehbar gelagert
01 Aluminium natur

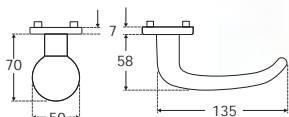

Bezeichnung	Ausführung	VBH Artikel-Nr.
7223 13	PZ	923.241 / 0100
7223 15	WC	310.056 / 0100

DG 1023.AL.RS.O

8 mm Vierkant
Türstärke 36 - 45 mm
fest/drehbar gelagert
01 Aluminium natur

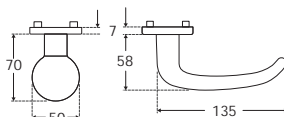

Bezeichnung	Ausführung	VBH Artikel-Nr.
7223 12	WG	326.672 / 0100

DG 1023.AL.RS.F

Feuerschutz-Rosetten-
garnitur 9 mm
Türstärke 46 - 55 mm
fest/drehbar gelagert
01 Aluminium natur



Bezeichnung	Ausführung	VBH Artikel-Nr.
7623 13	PZ	310.061 / 0100

DG 1023.AL.RSW.F

Feuerschutz-Wechsel-
garnitur 9 mm
passend für
Türstärke 46 - 55 mm
fest/drehbar gelagert
verdeckte, durchgehende
Verschraubung
01 Aluminium natur



Bezeichnung	Ausführung	VBH Artikel-Nr.
7623 12	PZ	326.677 / 0100

DG 1076.AL.RS.O

8 mm Vierkant
Türstärke 36 - 45 mm
fest/drehbar gelagert
01 Aluminium natur

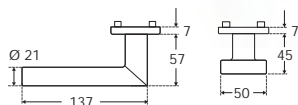

Bezeichnung	Ausführung	VBH Artikel-Nr.
7276 13	PZ	923.244 / 0100
7276 15	WC	326.682 / 0100

DG 1076.AL.RS.O

8 mm Vierkant
Türstärke 36 - 45 mm
fest/drehbar gelagert
Aluminium

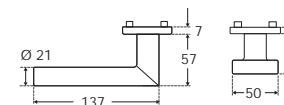

Bezeichnung	Ausführung	VBH Artikel-Nr.
7276 14	WG	326.684 / 0100

DG 1076.AL.RS.F

Feuerschutz-Rosetten-
garnitur 9 mm
Türstärke 46 - 55 mm
fest/drehbar gelagert
01 Aluminium natur



Bezeichnung	Ausführung	VBH Artikel-Nr.
7676 13	PZ	326.686 / 0100

DG 1076.AL.RSW.F

Feuerschutz-Wechsel-
garnitur 9 mm
Türstärke 46 - 55 mm
fest/drehbar gelagert
verdeckte, durchgehende
Verschraubung
01 Aluminium natur



Bezeichnung	Ausführung	VBH Artikel-Nr.
7676 14	PZ	326.688 / 0100

DRÜCKERGARNITUREN OBJEKTE FSB

Objekt- und Feuerschutzgarnituren mit Rosetten, aus Aluminium

Objektbeschläge AGL®: Nach DIN EN 1906 Benutzerkategorie 4. Mit 7 mm breiter, selbstschmierender Führung und flexibler Ausgleichslagerung zur Kompensation eventueller Fertigungs- und Montagetoleranzen.

DG 1146.AL.RS.O

8 mm Vierkant
Türstärke 36 - 45 mm
fest/drehbar gelagert
01 Aluminium natur

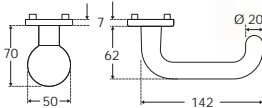

Bezeichnung	Ausführung	VBH Artikel-Nr.
7246 13	PZ	886.524 / 0100
7246 15	WC	886.526 / 0100

DG 1146.AL.RS.O

8 mm Vierkant
Türstärke 36 - 45 mm
fest/drehbar gelagert
01 Aluminium natur

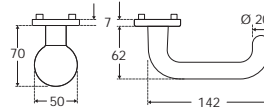

Bezeichnung	Ausführung	VBH Artikel-Nr.
7246 12	WG	326.691 / 0100

DG 1146.AL.RS.F

Feuerschutz-
Rosettengarnitur 9 mm
Türstärke 46 - 55 mm
fest/drehbar gelagert
01 Aluminium natur



Bezeichnung	Ausführung	VBH Artikel-Nr.
7646 13	PZ	918.789 / 0100

DG 1146.AL.RSW.F

Feuerschutz-Wechselgarnitur 9 mm
Türstärke 46 - 55 mm
fest/drehbar gelagert
01 Aluminium natur



Bezeichnung	Ausführung	VBH Artikel-Nr.
7646 12	WG	326.693 / 0100

DG 1146.AL.RS.P

Feuerschutz-
Rosettengarnitur
für Notausgangs-
türen 9 mm
Türstärke 46 - 55 mm
mit mittig geteiltem Stift
fest/drehbar gelagert
01 Aluminium natur



Bezeichnung	Ausführung	VBH Artikel-Nr.
7646 13	PZ	341.254 / 0100

DG 1146.AL.RS.SF

Feuerschutz-Drücker 9 mm für Standflügel mit
Drückerrossette und Gegenrossette
Türstärke 46 - 55 mm
fest/drehbar gelagert
01 Aluminium natur



Bezeichnung	VBH Artikel-Nr.
7646 73	341.242 / 0100



Hinweis DIN EN 179 - Notausgangsverschlüsse:
An Notausgangstüren nach DIN EN 179 dürfen nur gemeinsam geprüfte und zertifizierte Türdrücker und Schlösser verwendet werden. Die Kombination anderer Artikel ist unzulässig.



Hinweis DIN 18273 - Feuer- und Rauchschutztüren:
Diese Dorma Feuerschutz-Drückergarnituren nach DIN 18273 sind nur komplett lieferbar. Andere Türstärken müssen bei FSB bestellt werden. Die Kombination mit anderen Vierkantstiften ist unzulässig.

DRÜCKERGARNITUREN FÜR OBJEKTE FSB

Profil- / Rahmentürdrücker, aus Aluminium

LOCHTEIL AUF OVALER ROSETTE *7223 25*

Rosette 32,5 x 70 mm;
Lochteil fest/drehbar gelagert,
mit Hochhaltefeder;
für 8 mm Vierkant;
Aluminium



Oberfläche	VBH Artikel-Nr.
01 natur	353.080 / 0100 

LOCHTEIL AUF OVALER ROSETTE *0653 11*

Rosette 32,5 x 70 mm;
Lochteil fest/drehbar gelagert,
mit Hochhaltefeder;
für 8 mm Vierkant;
Aluminium



Oberfläche	VBH Artikel-Nr.
01 natur	982.816 / 0100 

LOCHTEIL AUF OVALER ROSETTE *7240 25*

Rosette 32,5 x 70 mm;
Lochteil fest/drehbar gelagert,
mit Hochhaltefeder;
für 8 mm Vierkant;
Aluminium

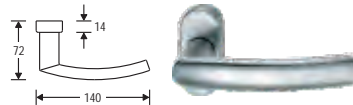

Oberfläche	VBH Artikel-Nr.
01 natur	355.534 / 0100 

LOCHTEIL AUF OVALER ROSETTE *0607 11*

Rosette 32,5 x 70 mm;
Lochteil fest/drehbar gelagert,
mit Hochhaltefeder;
für 8 mm Vierkant;
Aluminium



Oberfläche	VBH Artikel-Nr.
01 natur	372.269 / 0100 

LOCHTEIL AUF OVALER ROSETTE *7246 25*

Rosette 32,5 x 70 mm;
Lochteil fest/drehbar gelagert,
mit Hochhaltefeder;
für 8 mm Vierkant;
Aluminium

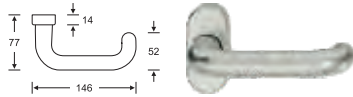

Oberfläche	VBH Artikel-Nr.
01 natur	354.040 / 0100 

LOCHTEIL AUF OVALER ROSETTE *0646 11*

Rosette 32,5 x 70 mm;
Lochteil fest/drehbar gelagert,
mit Hochhaltefeder;
für 8 mm Vierkant;
Aluminium



Oberfläche	VBH Artikel-Nr.
01 natur	335.404 / 0100 

LOCHTEIL AUF OVALER ROSETTE *7276 25*

Rosette 32,5 x 70 mm;
Lochteil fest/drehbar gelagert,
mit Hochhaltefeder;
für 8 mm Vierkant;
Aluminium

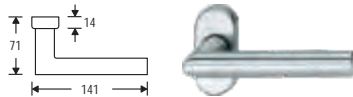

Oberfläche	VBH Artikel-Nr.
01 natur	991.245 / 0100 

LOCHTEIL AUF OVALER ROSETTE *0656 11*

Rosette 32,5 x 70 mm;
Lochteil fest/drehbar gelagert,
mit Hochhaltefeder;
für 8 mm Vierkant;
Aluminium

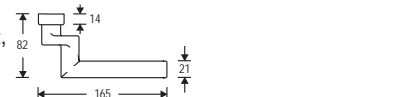

Oberfläche	VBH Artikel-Nr.
01 natur	997.703 / 0100 

DRÜCKERGARNITUREN FÜR OBJEKTE FSB

Profil- / Rahmentürdrücker, aus Aluminium

TÜRKNOPF FEST *2346 28*

Zur einseitigen Verschraubung für Senkschrauben M5. Schraublochabstand 50 mm; Aluminium

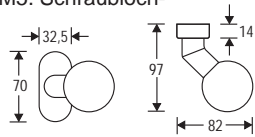

Oberfläche	VBH Artikel-Nr.
01 natur	991.231 / 0105 

PZ-ROSETTE *1757*

Schraublochabstand 50 mm; passend für Senkschrauben M5; Aluminium

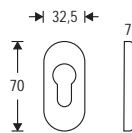

Oberfläche	Ausführung	VBH Artikel-Nr.
01 natur	PZ	872.413 / 0100 

BLINDROSETTE *1757*

Schraublochabstand 50 mm; passend für Senkschrauben M5; Aluminium

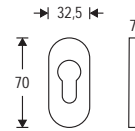









Oberfläche	Ausführung	VBH Artikel-Nr.
01 natur	Blind	913.382 / 0100 

WECHSELSTIFT *0115/0116*

für einseitig gebohrte Türen
Wechselstift 0115 (8 und 10 mm)
und 0116 (abgesetzt 8/10 mm)



Ausführung	Maß X	VBH Artikel-Nr.
8 x 60 mm	20 - 24 mm	383.081 / 0060 
8 x 65 mm	25 - 29 mm	383.081 / 0065 
8 x 70 mm	30 - 34 mm	383.081 / 0070 
8 x 75 mm	35 - 39 mm	383.081 / 0075 
8 x 80 mm	40 - 44 mm	383.081 / 0080 
8/10 x 65 mm	25 - 29 mm	383.083 / 0065 
8/10 x 70 mm	30 - 34 mm	383.083 / 0070 
8/10 x 75 mm	35 - 39 mm	383.083 / 0075 
8/10 x 80 mm	40 - 44 mm	383.083 / 0080 

DRÜCKERGARNITUREN FÜR OBJEKTE FSB

Profil- / Rahmentür-Feuerschutz-Drücker, aus Aluminium

LOCHTEIL AUF OVALER ROSETTE *7623 25*

Rosette 32,5 x 70 mm;
Lochteil fest/drehbar
gelagert; mit Hoch-
haltefeder;
für 9 mm Vierkant;
Aluminium

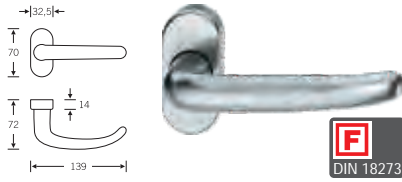

Oberfläche	VBH Artikel-Nr.
01 natur	353.070 / 0100 

LOCHTEIL AUF OVALER ROSETTE *0653 12*

Rosette 32,5 x 70 mm;
Lochteil fest/drehbar
gelagert; mit Hoch-
haltefeder;
für 9 mm Vierkant;
Aluminium

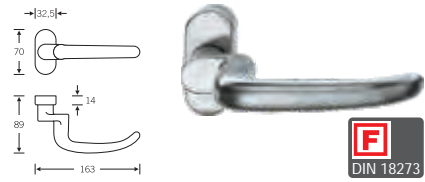

Oberfläche	VBH Artikel-Nr.
01 natur	982.818 / 0100 

LOCHTEIL AUF OVALER ROSETTE *7646 25*

Rosette 32,5 x 70 mm;
Lochteil fest/drehbar
gelagert; mit Hoch-
haltefeder;
für 9 mm Vierkant;
Aluminium

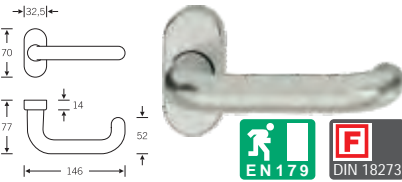

Oberfläche	VBH Artikel-Nr.
01 natur	353.124 / 0100 

LOCHTEIL AUF OVALER ROSETTE *0646 12*

Rosette 32,5 x 70 mm;
Lochteil fest/drehbar
gelagert; mit Hoch-
haltefeder;
für 9 mm Vierkant;
Aluminium

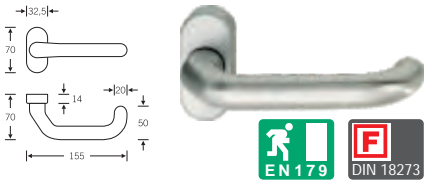

Oberfläche	VBH Artikel-Nr.
01 natur	336.396 / 0100 

LOCHTEIL AUF OVALER ROSETTE *7670 25*

Rosette 32,5 x 70 mm;
Lochteil fest/drehbar
gelagert; mit Hoch-
haltefeder;
für 9 mm Vierkant;
Aluminium

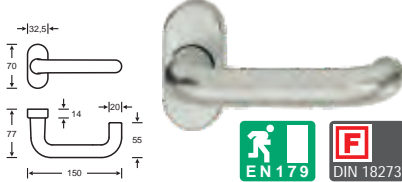

Oberfläche	VBH Artikel-Nr.
01 natur	364.477 / 0100 

LOCHTEIL AUF OVALER ROSETTE *0665 12*

Rosette 32,5 x 70 mm;
Lochteil fest/drehbar
gelagert; mit Hoch-
haltefeder;
für 9 mm Vierkant;
Aluminium

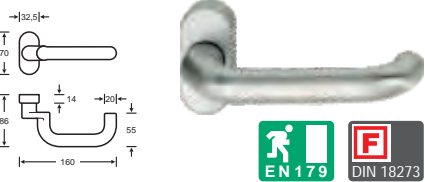

Oberfläche	VBH Artikel-Nr.
01 natur	353.067 / 0100 



Hinweis DIN EN 179 - Notausgangsverschlüsse:

An Notausgangstüren nach DIN EN 179 dürfen nur gemeinsam geprüfte und zertifizierte Türdrücker und Schlösser verwendet werden. Die Kombination anderer Artikel ist unzulässig.



Hinweis DIN 18273 - Feuer- und Rauchschutztüren:

Für diese FSB Profil-/Rahmentür-Feuerschutz-Drückerlochteile und -Knöpfe nach DIN 18273 dürfen nur die FSB FS-Vierkantstifte von Seite 1.146 verwendet werden. Die Kombination mit anderen Vierkantstiften ist unzulässig.

DRÜCKERGARNITUREN FÜR OBJEKTE FSB

Profil- / Rahmentür-Feuerschutz-Drücker, aus Aluminium

LOCHTEIL AUF OVALER ROSETTE *7676 25*

Rosette 32,5 x 70 mm;
Lochteil fest/drehbar
gelagert; mit Hoch-
haltefeder;
für 9 mm Vierkant;
Aluminium

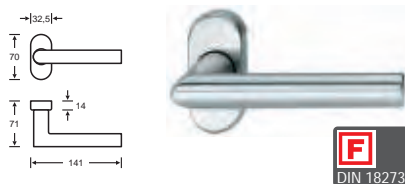

Oberfläche	VBH Artikel-Nr.
01 natur	317.825 / 0100 

LOCHTEIL AUF OVALER ROSETTE *0656 12*

Rosette 32,5 x 70 mm;
Lochteil fest/drehbar
gelagert; mit Hoch-
haltefeder;
für 9 mm Vierkant;
Aluminium

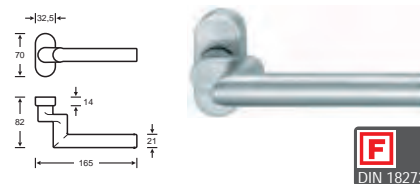

Oberfläche	VBH Artikel-Nr.
01 natur	996.053 / 0100 

FS-TÜRKNOPF FEST *2346 18* / *2346 28*

Zum einseitigen Verschrauben
für Senkschrauben M5;
Schraublochabstand 50 mm;
mit Gewinde M12;
Aluminium



Oberfläche	VBH Artikel-Nr.
01 natur	382.455 / 0100 

PZ-ROSETTE INNEN *1757*

Schraublochabstand 50 mm;
passend für Senk-
schrauben M5;
Aluminium

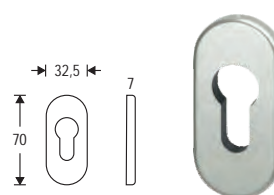

Oberfläche	VBH Artikel-Nr.
01 natur	872.413 / 0100 



Hinweis DIN 18273 - Feuer- und Rauchschutztüren:

Für diese FSB Profil-/Rahmentür-Feuerschutz-Drückerlochteile und -Knöpfe nach DIN 18273 dürfen nur die FSB FS-Vierkantstifte von Seite 1.146 verwendet werden. Die Kombination mit anderen Vierkantstiften ist unzulässig.

DRÜCKERGARNITUREN FÜR OBJEKTE FSB

Zubehör für Profil- / Rahmentür-Feuerschutz-Drücker

RAHMENTÜR-VIERKANTSTIFT *0525*

Rahmentür-Vierkantstift 9 mm;
zur Verstiftung von
Rahmentürdrückern
(06.. + 76..)



Türstärke	VBH Artikel-Nr.
35 - 44 mm	389.948 / 3544
45 - 54 mm	389.948 / 4554
55 - 64 mm	389.948 / 5564
65 - 74 mm	389.948 / 6574
75 - 84 mm	389.948 / 7584

RAHMENTÜR-VIERKANTSTIFT *0525*

Rahmentür-Vierkantstift 9 mm;
zur Verstiftung von
zwei verkröpften
Rahmentürdrückern
(06.. + 06..)



Türstärke	VBH Artikel-Nr.
35 - 44 mm	389.648 / 3544
45 - 54 mm	389.648 / 4554
55 - 64 mm	389.648 / 5564
65 - 74 mm	389.648 / 6574
75 - 84 mm	389.648 / 7584

WECHSELSTIFT FÜR TÜRKNOPF FEST *0108*

Mit Gewinde M12 für drehbare Lagerung im Knopfhals.



Ausführung	Türstärke mit geradem Knopf	Türstärke mit verkröpftem Knopf	VBH Artikel-Nr.
9 x 85 mm		35 - 39 mm	382.456 / 0085
9 x 90 mm	32 - 36 mm	40 - 44 mm	382.456 / 0090
9 x 95 mm	37 - 41 mm	45 - 49 mm	382.456 / 0095
9 x 100 mm	42 - 46 mm	50 - 54 mm	382.456 / 0100
9 x 105 mm	47 - 51 mm	55 - 59 mm	382.456 / 0105
9 x 110 mm	52 - 56 mm	60 - 64 mm	382.456 / 0110
9 x 115 mm	57 - 61 mm	65 - 69 mm	382.456 / 0115
9 x 120 mm	62 - 66 mm	70 - 74 mm	382.456 / 0120
9 x 125 mm	67 - 71 mm	75 - 79 mm	382.456 / 0125
9 x 130 mm	72 - 76 mm	80 - 84 mm	382.456 / 0130
9 x 135 mm	77 - 81 mm	85 - 89 mm	382.456 / 0135

SPEZIALSTIFT *0125*

Für Schlösser
mit geteilter Nuss

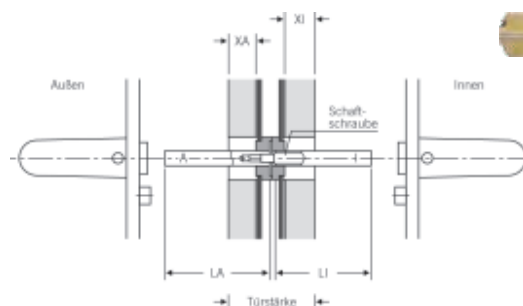

Ausführung	Türstärke	LA	LI	XA	XI	VBH Artikel-Nr.
9 x 90 mm	30 - 40 mm	46,5 mm	41,5 mm	9,0 - 14,0 mm	5,5 - 10,5 mm	976.457 / 0090
9 x 97 mm	37 - 47 mm	50,0 mm	45,0 mm	12,5 - 17,5 mm	9,0 - 14,0 mm	976.457 / 0097
9 x 104 mm	44 - 54 mm	53,5 mm	48,5 mm	16,0 - 21,0 mm	12,5 - 17,5 mm	976.457 / 0105
9 x 111 mm	51 - 61 mm	57,0 mm	52,0 mm	19,5 - 24,5 mm	16,0 - 21,0 mm	976.457 / 0112
9 x 118 mm	58 - 68 mm	60,5 mm	55,5 mm	23,0 - 28,0 mm	19,5 - 24,5 mm	976.457 / 0119
9 x 125 mm	65 - 75 mm	64,0 mm	59,0 mm	26,5 - 31,5 mm	23,0 - 28,0 mm	976.457 / 0126
9 x 132 mm	72 - 82 mm	67,5 mm	62,5 mm	30,0 - 35,0 mm	26,5 - 31,5 mm	976.457 / 0133
9 x 139 mm	79 - 89 mm	71,0 mm	66,0 mm	33,5 - 38,5 mm	30,0 - 35,0 mm	976.457 / 0140

DRÜCKERGARNITUREN FÜR OBJEKTE HOPPE

Objekt- und Feuerschutzgarnituren, aus Aluminium

Serie Paris: Geprüft nach DIN EN 1906 (Benutzerkategorie 4), HOPPE-Steckgriff-Verbindung, mit Stahl-Unterkonstruktion und Stütznocken, HOPPE-Profilvollstift mit Klemmfeder zum Toleranzausgleich in der Schlossnuss, aufklippbare Abdeckungen, verdeckte, lockerungssichere Verschraubung mit durchgehenden Gewindeschrauben.
Die Objekt-Drückergarnituren können gemäß nachfolgender Einzelteile zusammengestellt werden.

DG 138F.AL.RS.O

138F/42/42S

8 mm Vierkant
Türstärke 40-45 mm
F1 Aluminium natur

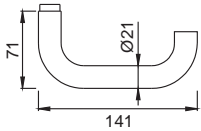

WG

Paris



Ausführung	VBH Artikel-Nr.
PZ	388.881 / 0100
WC	388.882 / 0100
WG	388.883 / 0100

DG 138F.AL.RS.F

FS-138F/42/42S

9 mm Vierkant
Türstärke 45-65 mm
F1 Aluminium natur

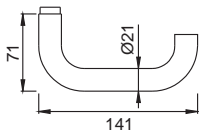

Paris



Ausführung	VBH Artikel-Nr.
PZ	388.887 / 0100
Befestigungsset für TS 66-85	341.259 / 0000

DG 138F.AL.RSW.F

FS-58/42/42S/138F

9 mm Vierkant
Türstärke 45-65 mm
F1 Aluminium natur

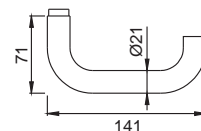

Paris



Ausführung	VBH Artikel-Nr.
PZ	388.890 / 0100
Befestigungsset für TS 66-85	341.260 / 0000

NOTAUSGANGSGARNITUR DG 138F.AL.RS.P

FS-AP-138F/42/42S

9 mm mittig
geteiltem Vierkant
Türstärke 40-65 mm
F1 Aluminium natur

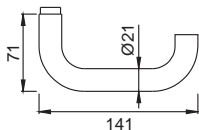

Paris



Ausführung	VBH Artikel-Nr.
PZ	388.888 / 0100
Befestigungsset für TS 66-85	341.261 / 0000

STANDFLÜGELGARNITUR DG 138F.AL.RS.SF

FS-SF 138F/42/42S

9 mm Vierkant
Türstärke 40-65 mm
Außen blind,
F1 Aluminium natur

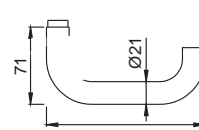

Paris



Ausführung	VBH Artikel-Nr.
ungelocht	388.889 / 0100
Befestigungsset für TS 66-85	341.262 / 0000



Hinweis DIN EN 179 - Notausgangsverschlüsse:

An Notausgangstüren nach DIN EN 179 dürfen nur gemeinsam geprüfte und zertifizierte Türdrücker und Schlösser verwendet werden. Die Kombination anderer Artikel ist unzulässig.



Hinweis DIN 18273 - Feuer- und Rauchschutztüren:

Für diese HOPPE Feuerschutz-Drückergarnituren nach DIN 18273 dürfen für größere Türstärken nur die angegebenen HOPPE Befestigungs-Sets verwendet werden. Die Kombination mit anderen Vierkantstiften ist unzulässig.

DRÜCKERGARNITUREN FÜR OBJEKTE HOPPE

Objekt- und Feuerschutzgarnituren, aus Aluminium

OBJEKT-DRÜCKERGARNITUR

Geprüft nach DIN EN 1906 (Benutzerkategorie 4), HOPPE-Steckgriff-Verbindung, mit Stahl-Unterkonstruktion und Stütznocken, HOPPE-Profilvollstift mit Klemmfeder zum Toleranzausgleich in der Schlossnuss, aufklippbare Abdeckungen, verdeckte, lockerungssichere Verschraubung mit durchgehenden Gewindeschrauben.

Die Objekt-Drückergarnituren können gemäß nachfolgender Einzelteile zusammengestellt werden.

DG 138F.AL.KS.O

8 mm Vierkant
Türstärke 40-45 mm
F1 Aluminium natur

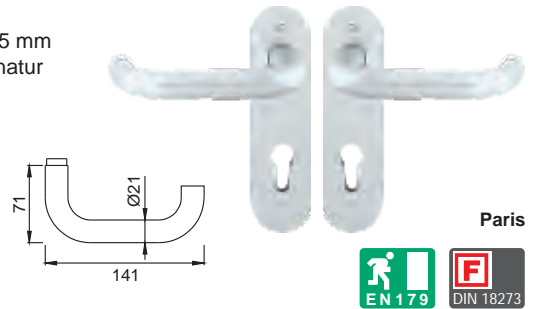

Paris



Ausführung	VBH Artikel-Nr.	
PZ	388.884 / 0100	
WC	388.885 / 0100	
WG	388.886 / 0100	

DG138F.AL.KS.F

FS-138F/353K
9 mm Vierkant
Türstärke 45-65 mm
F1 Aluminium natur

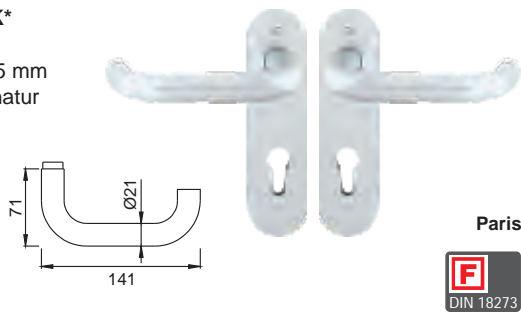

Paris



Ausführung	VBH Artikel-Nr.	
PZ	375.462 / 0100	
Befestigungsset für TS 66-85	341.263 / 0000	

DG 138F.AL.KSW.F

FS-58/353K/138F
9 mm Vierkant
Türstärke 45-65 mm
F1 Aluminium natur

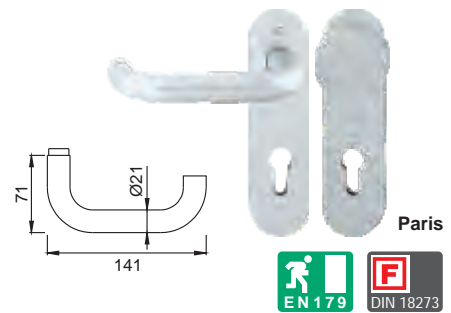

Paris



Ausführung	VBH Artikel-Nr.	
PZ	389.266 / 0100	
Befestigungsset für TS 66-85	968.833 / 0000	

NOTAUSGANGSGARNITUR

FS-AP-138F/353K
9 mm mittig
geteiltem Vierkant
Türstärke 40-65 mm
F1 Aluminium natur

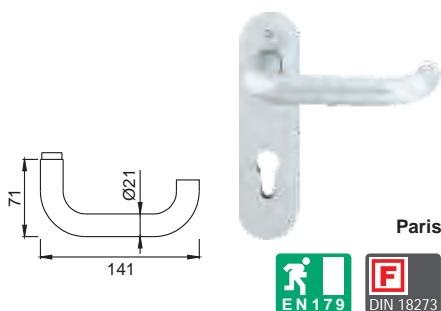

Paris



Ausführung	VBH Artikel-Nr.	
PZ	375.464 / 0100	
Befestigungsset für TS 66-85	341.264 / 0000	

STANDFLÜGELGARNITUR

FS-SF 138/353K
9 mm Vierkant
Türstärke 40-65 mm
Außen blind,
F1 Aluminium natur

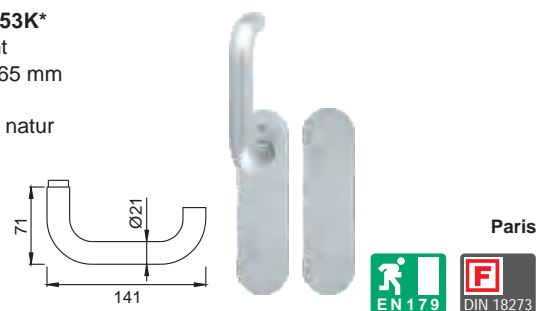

Paris



Ausführung	VBH Artikel-Nr.	
ungelocht	375.465 / 0100	
Befestigungsset für TS 66-85	341.265 / 0000	



Hinweis DIN EN 179 - Notausgangsverschlüsse:
An Notausgangstüren nach DIN EN 179 dürfen nur gemeinsam geprüfte und zertifizierte Türdrücker und Schlösser verwendet werden. Die Kombination anderer Artikel ist unzulässig.



Hinweis DIN 18273 - Feuer- und Rauchschutztüren:
Für diese HOPPE Feuerschutz-Drückergarnituren nach DIN 18273 dürfen für größere Türstärken nur die angegebenen HOPPE Befestigungs-Sets verwendet werden. Die Kombination mit anderen Vierkantstiften ist unzulässig.

DRÜCKERGARNITUREN FÜR OBJEKTE HOPPE

Objekt- und Feuerschutz-Schutzgarnituren, aus Aluminium

FEUERSCHUTZ-SCHUTZGARNITUR

FS-138F/3332ZA/3330 ES1 (SK2)

Schild 54 x 250 mm; Stahlunterkonstruktion im Außen- und Innenschild; außen: Türgriff fest/drehbar gelagert; für vorstehende Zylinderlänge 10-18 mm; innen: Türgriff fest/drehbar gelagert; hochfeste, verdeckte Verschraubung; Vierkant 9 mm; PZ 72 mm; inkl. Befestigungsset für TS 42-47 mm



nach DIN geprüft
ES1

Paris



Oberfläche	VBH Artikel-Nr.
F1 Aluminium natur	385.221 / 0100 

FEUERSCHUTZ-SCHUTZGARNITUR

FS-138F/3331/3330 ES1 (SK2)

Schild 54 x 250 mm; Stahlunterkonstruktion im Außen- und Innenschild; außen: Türgriff fest/drehbar gelagert; Schildhöhe 12 mm; innen: Türgriff fest/drehbar gelagert; hochfeste, verdeckte Verschraubung; Vierkant 9 mm; PZ 72 mm; inkl. Befestigungsset für TS 42-47 mm



nach DIN geprüft
ES1

Paris



Oberfläche	VBH Artikel-Nr.
F1 Aluminium natur	385.219 / 0100 

FEUERSCHUTZ-SCHUTZGARNITUR

FS-58/3331K/353K-1/138F ES1 (SK2)

Schild 54 x 170 mm; Stahlunterkonstruktion im Außen- und Innenschild; außen: gekröpfter, feststehender Knopf (ummontierbar); Schildhöhe 12 mm; innen: Türgriff fest/drehbar gelagert; hochfeste, verdeckte Verschraubung; Vierkant 9 mm; PZ 72 mm; inkl. Befestigungsset für TS 42-47 mm



nach DIN geprüft
ES1

Paris



Oberfläche	VBH Artikel-Nr.
F1 Aluminium natur	385.222 / 0100 

NOTAUSGANGS-SCHUTZGARNITUR

FS-AP 138F/3331/3330 ES1 (SK2)

Schildbreite 54 mm; außen: Türgriff fest/drehbar gelagert; Schildhöhe 12 mm; innen: Türgriff fest/drehbar gelagert; hochfeste, verdeckte Verschraubung; Vierkant 9 mm mittig geteilt; inkl. Befestigungsset für TS 67 - 72 mm



nach DIN geprüft
ES1

Paris



Oberfläche	PZ	VBH Artikel-Nr.
F1 Aluminium natur	92 mm	378.904 / 0100 

FEUERSCHUTZ-SCHUTZ-WECHSELGARNITUR

FS-86G/3331/3330/138F ES1 (SK2)



Schildbreite 54 mm; außen: gekröpfter, feststehender Knopf (ummontierbar); Schildhöhe 12 mm; innen: Türgriff fest/drehbar gelagert; hochfeste, verdeckte Verschraubung; Vierkant 9 mm; inkl. Befestigungsset für Türstärke 67 - 72 mm (PZ 92) für Türstärke 42 - 47 mm (PZ 72)



nach DIN geprüft
ES1

Paris



Oberfläche	PZ	VBH Artikel-Nr.
F1 Aluminium natur	92 mm	378.905 / 0100 
F1 Aluminium natur	72 mm	385.220 / 0100 

FEUERSCHUTZ-SCHUTZ-WECHSELGARNITUR ZA

FS-86G/3332ZA/3330/138F ES1 (SK2)

Schildbreite 54 mm; außen: gekröpfter, feststehender Knopf (ummontierbar); Zylinderabdeckung für vorstehende Zylinderlänge 10-18mm; innen: loser Türgriff; Vierkant 9mm; inkl. Befestigungsset für TS 42 - 47 mm



nach DIN geprüft
ES1

Paris



Oberfläche	PZ	VBH Artikel-Nr.
F1 Aluminium natur	72 mm	385.223 / 0100 



Hinweis DIN EN 179 - Notausgangsverschlüsse:
An Notausgangstüren nach DIN EN 179 dürfen nur gemeinsam geprüfte und zertifizierte Türdrücker und Schlösser verwendet werden.
Die Kombination anderer Artikel ist unzulässig.



Hinweis DIN 18273 - Feuer- und Rauchschutztüren:
Diese HOPPE Feuerschutz-Drückergarnituren nach DIN 18273 sind nur komplett lieferbar.
Andere Türstärken müssen bei HOPPE bestellt werden.
Die Kombination mit anderen Vierkantstifte ist unzulässig.

DRÜCKERGARNITUREN FÜR OBJEKTE HOPPE

Objekt- und Feuerschutzgarnituren, aus Aluminium

Serie Amsterdam: Geprüft nach DIN EN 1906 (Benutzerkategorie 4), HOPPE-Steckgriff-Verbindung, mit Stahl-Unterkonstruktion und Stütznocken, HOPPE-Profilvollstift mit Klemmfeder zum Toleranzausgleich in der Schlossnuss, aufklippbare Abdeckungen, verdeckte, lockerungssichere Verschraubung mit durchgehenden Gewindeschrauben.
Die Objekt-Drückergarnituren können gemäß nachfolgender Einzelteile zusammengestellt werden.

DG 1400F.AL.RS.O

1400F/42/42KVS
mit 8 mm Vierkant
Türstärke 40-45 mm
F1 Aluminium natur

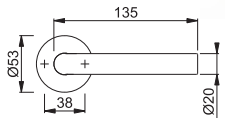

Amsterdam



Ausführung	VBH Artikel-Nr.
PZ	388.891 / 0100
WC	388.892 / 0100
WG	388.893 / 0100

DG 1400F.AL.RS.F

FS-1400F/42/42S
mit 9 mm Vierkant
Türstärke 44-66 mm
F1 Aluminium natur

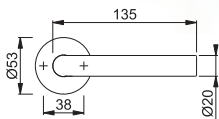

Amsterdam



Ausführung	VBH Artikel-Nr.
PZ	388.897 / 0100
Befestigungsset für TS 66-85	341.259 / 0000

DG 1400F.AL.RS.F

FS-58/42/42S/1400F
mit 9 mm Vierkant
Türstärke 44-66 mm
F1 Aluminium natur

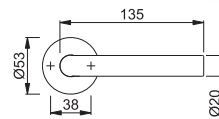

Amsterdam



Ausführung	VBH Artikel-Nr.
WG	388.898 / 0100
Befestigungsset für TS 66-85	341.260 / 0000



Hinweis DIN EN 179 - Notausgangsschlösser:

An Notausgangstüren nach DIN EN 179 dürfen nur gemeinsam geprüfte und zertifizierte Türdrücker und Schlösser verwendet werden. Die Kombination anderer Artikel ist unzulässig.



Hinweis DIN 18273 - Feuer- und Rauchschutztüren:

Diese HOPPE Feuerschutz-Drückergarnituren nach DIN 18273 sind nur komplett lieferbar. Andere Türstärken müssen bei HOPPE bestellt werden. Die Kombination mit anderen Vierkantstifte ist unzulässig.



DRÜCKERGARNITUREN FÜR OBJEKTE HOPPE

Profil- / Rahmentür-Feuerschutz-Drücker, aus Aluminium

LOCHTEIL

FS E138GF/55
 Rosettenbreite 33 mm;
 Drücker fest/drehbar gelagert,
 mit Rückholfeder;
 für 9 mm Vierkant;
 Aluminium



Paris



Oberfläche	VBH Artikel-Nr.
F1-2 natur matt	378.928 / 0100 

HINWEIS MASS X

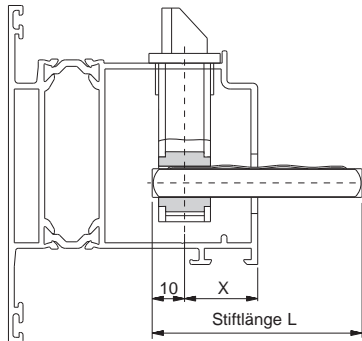



WECHSELSTIFT

für einseitig gebohrte Türen



Profilvollstift

Bezeichnung	Maß X	VBH Artikel-Nr.
9 x 60 mm	15 - 25 mm	378.930 / 0060 
9 x 70 mm	25 - 35 mm	378.930 / 0070 
9 x 80 mm	35 - 45 mm	378.930 / 0080 

SCHLÜSSELROSETTE INNEN

FS E55S
 Randhöhe 8 mm,
 Rosettenbreite 33 mm,
 Rosettenlänge 72 mm;
 Aluminium



Oberfläche	VBH Artikel-Nr.
F1-2 natur matt	378.929 / 0100 



Hinweis DIN EN 179 - Notausgangsverschlüsse:
 An Notausgangstüren nach DIN EN 179 dürfen nur
 gemeinsam geprüfte und zertifizierte Türdrücker
 und Schlösser verwendet werden.
 Die Kombination anderer Artikel ist unzulässig.





Hinweis DIN 18273 - Feuer- und Rauchschutztüren:
 Für diese HOPPE Profil-/Rahmentür-Feuerschutz-
 Drückerlochteile nach DIN 18273 dürfen nur die HOPPE
 FS-Vierkantstifte von dieser Seite verwendet werden.
 Die Kombination mit anderen Vierkantstiften ist unzulässig.

GETEILTER VIERKANTSTIFT

9 x 114 mm = für TS 40 - 65 mm bei mittigem Schloss
 9 x 134 mm = für TS 60 - 85 mm bei mittigem Schloss



FSAP-Vollstift

Bezeichnung	VBH Artikel-Nr.
9x114 mm (55/4/55)	378.931 / 0114 
9x134 mm (65/4/65)	378.931 / 0134 

TÜRZUBEHÖR

Vierkantstifte und Schrauben

VIERKANTSTIFTE UND REDUZIERHÜLSEN

Vierkantstift abgesetzt



Wechselstift



Reduzierhülse



Vierkantstift abg.

Abmessung	VBH Artikel-Nr.	
8/10/8 x 120 mm	931.313 / 0000	
8/10/8 x 140 mm	903.286 / 4010	

Wechselstift

Abmessung	VBH Artikel-Nr.	
8/10 x 70 mm	998.248 / 0000	
8/10 x 80 mm	864.370 / 0000	
10/10 x 85 mm	818.366 / 0085	

Reduzierhülse

Abmessung	VBH Artikel-Nr.	
8/10 x 15 mm	898.490 / 0000	
8/10 x 30 mm	669.377 / 0000	

VIERKANTSTIFTE

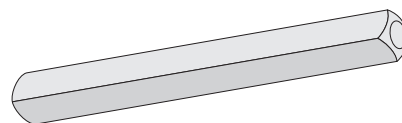

Abmessung	VBH Artikel-Nr.	
8 x 60 mm	898.295 / 0060	
8 x 70 mm	898.295 / 0070	
8 x 80 mm	898.295 / 0080	
8 x 90 mm	898.295 / 0090	
8 x 100 mm	898.295 / 0100	
8 x 110 mm	898.295 / 0110	
8 x 120 mm	898.295 / 0121	
8 x 130 mm	898.295 / 0130	
8 x 140 mm	898.295 / 0140	
8 x 150 mm	898.295 / 0150	
8 x 170 mm	898.295 / 0170	
10 x 150 mm	818.366 / 0150	

GEWINDESCHRAUBEN

DIN 965 aus Edelstahl



Abmessung	VBH Artikel-Nr.	
M5 x 60 mm	372.384 / 6500	
M5 x 70 mm	372.386 / 6500	
M5 x 75 mm	372.387 / 6500	
M5 x 80 mm	372.388 / 6500	
M5 x 90 mm	372.390 / 6500	
M5 x 100 mm	339.344 / 6500	
M6 x 60 mm	372.391 / 6500	
M6 x 70 mm	200.004 / 7274	
M6 x 75 mm	200.004 / 7275	
M6 x 80 mm	200.004 / 7276	
M6 x 90 mm	372.393 / 6500	
M6 x 100 mm	372.394 / 6500	

HÜLSENSCHRAUBEN UND HÜLSE

DIN 964 A
Messing vernickelt



Bezeichnung	VBH Artikel-Nr.	
Schraube M4 x 45 mm	820.347 / 7500	
Hülse mit Schlitz M4 x 15 mm	820.359 / 7500	



ZUBEHÖR FÜR DRÜCKERGARNITUREN: BOHRLEHREN

HOPPE BOHRSCHABLONE FÜR TÜRGRIFFE

Bohrschablone für Türgriffe mit Achsmaß 300 und 350 mm.



Ausführung	VBH Artikel-Nr.
für Türgriffe	360.761 / 0000 

HOPPE BOHRSCHABLONE FÜR SCHUTZROSETTEN

Bohrschablonenerweiterung für Schutzrosetten mit Außennocken-Ø 10 mm.



Ausführung	VBH Artikel-Nr.
für Schutzrosetten	360.764 / 0000 

HOPPE BOHRSCHABLONE FÜR GARNITUREN

Bohrschablone für einheitliches Bohrbild (s.u.) für Drückergarnituren mit Rosetten, Kurz- und Langschildern, Schmalrahmengarnituren und Schutzgarnituren

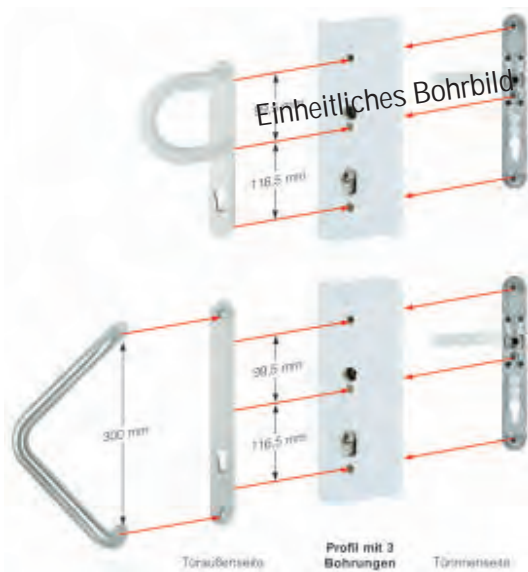

Ausführung	VBH Artikel-Nr.
für Garnituren	360.744 / 0000 

FSB UNIVERSAL-BOHRSCHABLONE 0460

für Drückergarnituren mit Rosetten, Kurz-/Langschildern, Schutzgarnituren



Ausführung	VBH Artikel-Nr.
für Garnituren	976.884 / 0000 